

2024

Herzlich Willkommen



DEUTSCHE München 2024
MEISTERSCHAFTEN
FAHREN | Einspänner



DEUTSCHE REITERLICHE VEREINIGUNG
Bundesverband für Pferdesport und Pferdezucht



BAYERISCHER REIT- UND FAHRVERBAND E.V.

Programmheft



Ganz herzlich grüße ich alle Aktiven und Besucher sowie die Aussteller und das gesamte Team der ehren- und hauptamtlichen Helfer der Deutschen Meisterschaft Einspanner und Para-Fahrer in München. Mit ihren Erfolgen tragen die Pferdesportler zum Ansehen Deutschlands in der Welt bei. Das Geheimnis dieses Erfolges ist ein über Generationen entwickeltes Ausbildungssystem, das stets auf das Wohl des Pferdes ausgerichtet ist.

Wir betreiben den schönsten Sport der Welt, ob als Reiter, Fahrer und Voltigierer, egal ob im Breiten- oder Turniersport. Wir sind der einzige olympische Sport, bei dem Frauen und Männer gleichberechtigt um die gleichen Medaillen kämpfen. Darüber hinaus entwickeln Kinder durch den Umgang mit dem Pferd Verantwortungsgefühl, Zuverlässigkeit, Disziplin, Empathie und Einfühlungsvermögen. Und unser Partner Pferd macht unsere Sportart einzigartig. Dennoch nimmt uns die Gesellschaft aktuell vor allem durch schlechte Bilder wahr. Dies müssen wir ändern!

Damit der Pferdesport eine Zukunft hat, muss das Wissen um das Wohlergehen des Pferdes sichergestellt werden. Auch wir Pferdesportler müssen unser eigenes Verhalten reflektieren und uns unserer Verantwortung gegenüber dem Pferd immer bewusst sein. Mit unseren Turnieren – vom Reitertag für Einsteiger bis hin zum internationalen Topevent - haben wir die Chance, die Faszination Pferd und die besondere Verbindung zwischen Mensch und Pferd allen Besuchern und interessierten Menschen näher zu bringen. Wir sollten diese Chance nutzen und viele tolle Bilder zeigen!

Auf einem Turnier zu starten, ist für viele Pferdesportler ein großes Ziel. Denn wo sonst lassen sich die eigenen Fortschritte und die des Pferdes besser überprüfen? In Deutschland reiten rund drei Mio. Menschen regelmäßig, 80.000 von ihnen nehmen an Turnieren teil. Das vertrauensvolle Zusammenspiel von Pferd und Mensch ist dabei die Basis von verantwortungsvollem Turniersport.

Voraussetzung für den Turniersport sind die zahlreichen Turniere in unserem Land. Ein Turnier auszurichten ist aber stets eine große Herausforderung und erfordert eine Vielzahl an ehren- wie hauptamtlichen Helfern, aber auch Mäzene, Sponsoren und Förderer. Ihnen allen gebührt unser Dank und unsere Wertschätzung für ihr hervorragendes Engagement.

Ihnen sowie allen Aktiven und den Besuchern wünsche ich eine gute Zeit und viel Spaß mit den Pferden.

Dr. Harald Hohmann

Vizepräsident Sport der
Deutschen Reiterlichen Vereinigung (FN)





Geschäftsstelle:
Landshamer Str. 11
81929 München

**Grußwort zur Deutschen Meisterschaft der Einspänner
sowie der Para-Fahrer vom 08.-11. August 2024 auf der Olympia-Reitanlage Riem**

Liebe Freunde des Fahrsports,

Der Fahrsport oder landläufig das Fahren mit Kutschen mit ein, zwei oder vier Pferden hat sich in den vergangenen Jahren immer stabilisiert und sogar Zuwachs bekommen. Ob Einspänner, Zweispänner, Vierspänner, Tandem, Random, Pferde oder Ponys – jedem wie es ihm gefällt.

Im Fahrsport gibt es Dressurprüfungen, Geländeprüfungen und das Hindernisfahren. Die kombinierte Wertung ergibt sich aus allen drei Prüfungen. Beim Hindernisfahren durch einen Kegelparcours werden Schnelligkeit, Geschicklichkeit, Gehorsam und Durchlässigkeit der Pferde abgefragt. Highlight eines jeden Fahrturniers ist natürlich die Geländeprüfung mit oft spektakulären Parcours.

Das Fahren von Pferden hat eine längere Tradition als die Reiterei selbst und ist längst kein „Alt-Herren-Sport“. Denn das Kutsche fahren bietet allen Altersgruppen eine Vielzahl an Möglichkeiten, sich intensiv mit dem Pferd zu beschäftigen und dabei den technischen Aspekt der Kutsche zu vereinen.

Bei dieser deutschen Meisterschaft im Fahren stehen die Disziplinen Einspänner sowie Para-Fahren, der Fahrsport für Menschen mit Behinderung und beliebteste Sportart im Para-Reitsport, im Mittelpunkt.

Aber diese Meisterschaft ist nicht nur Wettkampf, sondern auch wunderbare Gelegenheit die Leidenschaft für das Fahren zu teilen und sich mit Gleichgesinnten auszutauschen.

Ich wünsche der Deutschen Meisterschaft im Fahren viel Erfolg, unfallfreie, sportlich faire und spannende Wettkämpfe und allen Teilnehmerinnen und Teilnehmern darüber hinaus viel Glück und unvergessliche Momente!

Den Zuschauerinnen und Zuschauern wünsche ich schöne und abwechslungsreiche Stunden, mit vielen Höhepunkten des Fahrsports sowie interessante und unvergessliche Begegnungen.

Herzlichst Ihr

Gerhard Eck
Präsident des BRFV



Zeiteinteilung München-Riem

09.-11.08.2024

Mittwoch, 07.08.2024						
ab 13:00 Uhr		Anreise möglich				
Donnerstag, 08.08.2024						
Meldeschluss generell am Vorabend bis 18:00 Uhr für alle Prüfungen am darauf folgenden Tag, per Mail, Telefon oder über Equiscore						
16:00 Uhr		Öffnung der Meldestelle				
18:00 Uhr		Geländebesichtigung mit dem Fahrrad, Treffpunkt Gastro-Zelt				
Freitag, 09.08.2024						
Beginn	Prf.-Nr.	Prüfungsbezeichnung	NE	SF	Aufgabe	Richter B - C - E
08:00 Uhr Öffnung der Meldestelle						
Fahrplatz Rasen						
09:00 Uhr	9	Dressurfahrprf. Kl. S - Pferde - Zweispänner	9	LOS	FS3**	Sk - Ch - Ad Mü
10:30 Uhr	13	Dressurfahrprf. Kl. S - Ponys - Zweispänner	10	LOS	FS3**	Sk - Ch - Ad Mü / Hä
13:00 Uhr	5	Dressurfahrprf. Kl. M - Pferde & Ponys - Einspänner	7	LOS	FEI-Test CA1* u. CPEAI	Sk - Ch - Ad Ra
14:30 Uhr	1	Dressurfahrprf. Kl. S - Pferde - Einspänner	21	LOS	FEI-Test 3* HP1	Sk - Ch - Ad Ra
Fahrplatz Sand						
09:00 Uhr	33	Eignungsprfg. f. Fahrferde/Ponys Einspänner Kl.A mit anschließender Siegerehrung	5	V	EF1/A	St - Hä - Ge - Ka Ra
10:15 Uhr	34	Eignungsprfg. f. Fahrferde/Ponys Einspänner Kl.M mit anschließender Siegerehrung	4	H	EF2/A	St - Hä - Ge - Ka Ra
11:15 Uhr	25	Dressurfahrprf. Kl. A - Ponys - Einspänner	8	I	FA4**	St - Mü - Ge - Ka Hä
13:30 Uhr	29	Dressurfahrprf. Kl. A - Pferde - Einspänner	7	F	FA4**	St - Mü - Ge - Ka Hä
14:30 Uhr	21	Dressurfahrprf. Kl. M - Pferde - Einspänner	12	Q	FM2*	St - Hä - Ra Mü
16:15 Uhr	17	Dressurfahrprf. Kl. M - Pony - Einspänner	14	A	FM2*	St - Hä - Ra Mü
20:00 Uhr						
Abendessen & Siegerehrungen im Zelt						

Zeiteinteilung München-Riem

09.-11.08.2024

Samstag, 10.08.2024	
Einweisung der Hindernisrichter (Treffpunkt im Gastro-Zelt)	
Öffnung der Meldestelle	
08:30 Uhr	
09:00 Uhr	
10:00 Uhr	26 Geländefahren Einspanner Ponys Kl. A
anschl.	30 Geländefahren Einspanner Pferde Kl. A
anschl.	18 Geländefahren Einspanner Ponys Kl. M
anschl.	22 Geländefahren Einspanner Pferde Kl. M
anschl.	6 Geländefahren Einspanner Pferde & Ponys Kl. M
anschl.	2 Geländefahren Einspanner Pferde Kl. S
anschl.	10 Geländefahren Zweispänner Pony Kl. S
anschl.	14 Geländefahren Zweispänner Pferde Kl. S
19:30 Uhr	
Fahrerabend mit Buffet und anschließende Siegerehrungen im Zelt	

Alle Richter

umgekehrt zur Kombi



BAYERN'S PFERDE
ZUCHT + SPORT



BFBV



LANDESVERBAND
BAYERISCHER PFERDEZÜCHTER E.V.



Heinrich Isenmann Tiefbau GmbH
Erd - Kanal - Asphaltierung - Pflasterarbeiten und Fuhrbetrieb

Tel. 08028 / 898

west
Pferdefütterung. Individualisiert.



MANFRED HOLZNER SCHOTTERWERK
NATURBAUSTOFFE AUS DEM INNTAL
SAND-SCHOTTER-SPÜTT
MIT ERALBEITON
WASSERBAUSTEINE
STRASSENMAIERIAL
www.schotterwerk.de
MANFRED HOLZNER
Neubauerstraße 1
83131 Nußdorf am Inn
Telefon 0890 34 - 935 00

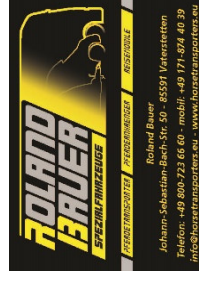

Roland Brauer
Johann-Sebastian-Bach-Str. 59 - 85591 Vätersteden
Telefon: +49 890 723 66 60 - mobil: +49 171-874 40 39
info@rolandbrauer.de - www.rolandbrauer.de



Tradition und Leidenschaft
Lemico Fahrgeschirre

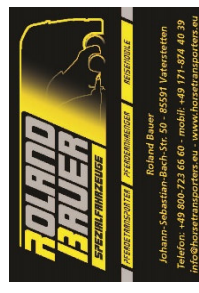

Harness
SAM
HARNESS
GEMANN



gefördert von der



Referat für
Bildung und Sport

Zeiteinteilung München-Riem

09.-11.08.2024

Sonntag, 11.08.2024					
Beginn	Prüfungsbezeichnung	NE	SF	Richter	Richter VP
07:00 Uhr	Öffnung der Meldestelle				
Fahrplatz Rasen					
Parcoursbesichtigung für alle Prüfungen					
07:00 Uhr					
08:15 Uhr	Kegelfahren Ponys - Einspänner Kl. M	13	umgekehrt zur Kombi	St- Ad	Ra
09:30 Uhr	Kegelfahren Pferde - Einspänner Kl. M	9		St- Ad	Ra
ca. 10:15 Uhr	Ehrung Oberbayerische Meisterschaft				
11:00 Uhr	Kegelfahren Pferde & Ponys - Einspänner Kl. M	7		Ch - Sk - Ad	Ra
12:00 Uhr	Kegelfahren Pferde - Einspänner Kl. S	21		Ch - Sk - Ad	Ra
ca. 13:30 Uhr	Ehrung Deutsche Meisterschaft 1 Spänner & Fahrer mit Handicap				
14:30 Uhr	Kegelfahren Ponys - Zweispänner Kl.S	9		Hä - Ad - Sk	Mü
15:15 Uhr	Kegelfahren Pferde - Zweispänner Kl.S	10		Hä - Ad - Sk	Mü
anschl.	Ehrung Bayerische Meisterschaft				
Fahrplatz Sand					
Parcoursbesichtigung für alle Prüfungen					
08:00 Uhr					
11:00 Uhr	Kegelfahren Ponys - Einspänner Kl. A	7	u. z. Kombi	Hä - Mü - Ka - Ge	Ra
12:00 Uhr	Kegelfahren Pferde - Einspänner Kl. A	6	u. z. Kombi	Hä - Mü - Ka - Ge	Ra
Siegerehrungen Kegelfahren und Kombinierte Wertung gleich im Anschluss an jede Prüfung					
Richter:	Elisabeth Adlhoch = Ad (LK), Dr. Klaus Christ = Ch, Manfred Häfel = Hä, Bettina Münch = Mü, Johann Raßhofer = Ra, Pia Skar = Sk, Dominique Stadler = St, Anika Geiger = Ge (RAW), Kathrin Karosser = Ka (RAW)				
Meldestelle:	0151-65102844				
Startbereitschaft erklären:	über Equiscore				
E-Mail:	nette.k@gmx.de				
 Bringt Ihre Reitturniere LIVE online		www.meldestelle-geiger.de			
					
Navi-Adresse: Landshamer Str. 11, 81929 München-Riem					

Ein Herzliches Dankeschön an unsere Sponsoren



Heinrich Isenmann Tiefbau GmbH
Erd • Kanal • Asphaltierung • Pflasterarbeiten und Fuhrbetrieb

Tel. 08028/898



MANFRED HOLZNER SCHOTTERWERK
NATURBAUSTOFFE AUS DEM INNTAL
SAND · SCHOTTER · SPLITT
MINERALBETON
WASSERBAUSTEINE
STRASSENATERIAL
www.SCHOTTERWERK.de
MANFRED HOLZNER
GmbH & Co. KG
Neubeuerstraße 1
83131 Nußdorf am Inn
Telefon 0 80 34 - 9 93 00



www.kleinpferde-und-spezialpferderassen.de

Sattlerei
Norbert Ansoorge Sattlerei Ansoorge München **SAM** dts harness GERMANY
Reit- Galopp- Fahrspport Fachgeschäft
Eigene Herstellung - Meisterbetrieb

Tradition und Leidenschaft
Lemico Fahrgeschirre

Rennbahnstraße 35
81529 München
Telefon 089 13344039
Telefax 089 13333978
www.sattlerei-ansoorge.de
info@sattlerei-ansoorge.de



IHR ANHÄNGERPROFI



PHILIPPGRUPPE



ROLAND BAUER
SPEZIALFAHRZEUGE
PFERDETRANSPORTER PFERDEANHÄNGER REISEMOBILE
Roland Bauer
Johann-Sebastian-Bach-Str. 50 - 85591 Vaterstetten
Telefon: +49 800-723 66 60 - mobil: +49 171-874 40 39
info@horsetransporters.eu - www.horsetransporters.eu



Deutsche Meisterschaft Einspanner Pferde

01. Dressur Fahrpferde Kl. S* Einspanner FEI-Test 3* HP1
02. Geländefahren für Einspanner Pferde Kl. S
03. Kegelfahren für Einspanner Pferde Kl. S
04. Kombinierte Prüfung Einspanner Pferde Kl. S

Gespann Nr.	Fahrer	Verein	KopfNr	Pferd
0009	Brünner,Bernd	Pfprd. Leitzachtal e.V.Sitz Hundha	0089	Kato 10
			0152	Westwind 199
0013	Drumm,Ann-Kathrin	RFV St.G. Wienertsham e.V.	0076	FST Scarlet
0014	Fallak,Marlen	PSV Nägelstedt e.V.	0059	Elbgräfin FST
			0150	Vittaro Thekulies
0015	Fallak,Marlen	PSV Nägelstedt e.V.	0059	Elbgräfin FST
			0150	Vittaro Thekulies
0091	Helmuth,Raymond	Gastlizenz GER	0158	Kendro
0029	Höfs,Manuela	LRFV Weil der Stadt	0055	Dutchman's Surprise
			0096	Liberator 9
0030	Höfs,Manuela	LRFV Weil der Stadt	0055	Dutchman's Surprise
			0096	Liberator 9
0039	Krüger,Lars	RFV Drebkau, Am Schlosspark R	0075	FST Effekt
			0083	Janina 44
0040	Krüger,Lars	RFV Drebkau, Am Schlosspark R	0075	FST Effekt
			0083	Janina 44
0043	Lauterbach,Claudia	RFV Dillenburg e.V.	0148	Verano 27
0049	Möhrle,Alexander	RV Pfaffenhausen e.V.	0018	Benedikt 30
0050	Motteler,Jens	PSV Hohe Eichen	0023	Calida 118
0054	Prinz,Christian	RV Velen e.V.	0128	Rocky Lee P
0057	Rietzler,Herbert	RFV Rettenberg e.V.	0078	Gerac 3
0092	Schmidt,Ulrike	RV Fahrgem. Schleswig-Holstei	0159	Nicolai 44
0067	Schubert,Ciara	RV Reilingen e.V.	0093	Lassila
0070	Stötzer,Martin	PSV Nägelstedt e.V.	0026	Candy Noir
			0060	Elsaß
0071	Stötzer,Martin	PSV Nägelstedt e.V.	0026	Candy Noir
			0060	Elsaß
0072	Tischer,Marie	PSG Neu-Isenburg	0072	Fortino 33
0073	Unzeitig,Anke	PSV PZA Beilstein e.V.	0035	Charmeur 434
0074	Unzeitig,Anne	PSV PZA Beilstein e.V.	0037	De Niro 29
0075	Wächter,Jessica	RFV Wiesenhof/Obertshausen	0002	Alexa M 5
			0027	Carlo 570
			0028	Carlotta 404
			0047	Dream Catcher FRH
			0074	FST Charly Brown
			0079	Gucci FST
			0099	Madiva SCH
			0123	Quäntchen Glück 29
			0134	Saphira 301

in Herzliches Dankeschön an unsere Sponsoren



Deutsche Meisterschaft Einspänner Fahrer mit Handicap

05. Dressur Fahrpferde / -ponys Kl. M* Einspänner FEI-Test CA11
06. Geländefahren für Einspänner Pferde & Ponys Kl. M
07. Kegelfahren für Einspänner Pferde & Ponys Kl. M
08. Kombinierte Prüfung Einspänner Pferde & Ponys Kl. M

Gespann Nr.	Fahrer	Verein	KopfNr Pferd	
0003	Beerhues,Markus	RFV St.Georg Wadersloh e.V.	0138	Simba 208
0005	Bornhövd,Birgit	RFV Zauberwald	0103	Marengo 256
			0143	Steuerheides Diagon
0006	Bornhövd,Birgit	RFV Zauberwald	0103	Marengo 256
			0143	Steuerheides Diagon
0020	Großerichter,Patricia	FC Zwölf Eichen Stewede e.V.	0050	DSP Gentle-Man
0027	Hellenbrand,Ivonne	V Schmelzer Kutschfahrer e.V.	0007	Anderson 6
			0100	Maibach
0028	Hellenbrand,Ivonne	V Schmelzer Kutschfahrer e.V.	0007	Anderson 6
			0100	Maibach
0061	Röder,Alexandra	RV Rheinische Höhen e.V.	0062	Equistar Lucie

Anzahl d. Startplätze: 7

in Herzliches Dankeschön an unsere Sponsoren



fink-gmbh.de **FINK** entsorgt und reinigt.

Ihr starker Partner für Rohr- und Kanalreinigung mit Kompetenz und Technik für umweltgerechte Entsorgung

Fink GmbH
Weltersteinstraße 10
82024 Taufkirchen
instagram.com/finkentorgung

Tel.: 089.666 373 0
E-Mail: info@fink-gmbh.de
www.fink-gmbh.de

24h-Notdienst:
089 - 666 373 0

Reiterjournal



Boehringer
Ingelheim

AUER
BAUEN KANN SO SCHÖN SEIN



marstall
Premium-Pferdefutter



STABLE
BUBBLES

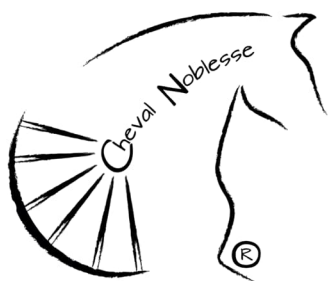

BARNERY

Bayerische Meisterschaften Zweispänner Ponys

09. Dressur Fahrpony Kl.S Zweispänner FS3****

10. Geländefahren für Zweispänner Pony Kl. S

11. Kegelfahren für Zweispänner Pony Kl. S

12. Kombinierte Prüfung Zweispänner Pony Kl. S

Gespann Nr.	Fahrer	Verein	KopfNr	Pferd
0022	Gumbrecht,Bernhard	FRSFr. Niederlindach e.V.	0109	Nesquik M
			0154	Winy L
0036	Kirchberger,Johannes	Pffrd. Leitzachtal e.V.Sitz Hundha	0001	Akleia
			0019	Bergamo 15
			0136	Schmuckstück 12
0037	Kohlweiß,Birgit	LRFV Weil der Stadt	0032	Caspari M
			0087	Jort van Velner
			0101	Manolo -K
			0102	Mareile G
			0114	Nobody 318
0048	Metzner,Martin	RFG Cottenbach e.V.	0009	Apasch
			0021	Bumblebee 76
			0115	Nokia 13
			0141	Starolo
0055	Riesterer,Bernhard	RFG Münstertal	0014	Baggins 2
			0122	Paco 252
			0132	Salinero 20
			0135	Saturn 241
0064	Scholz,Wolfgang	Pffrd. Rennb. Pfarrkirchen e.V.	0025	Campino 567
			0030	Caruso 435
			0031	Cäsar WS
			0034	Champ WS
			0043	Doc Morris 4
			0058	Ekholts Dott-Com
			0066	Falkenhofs Mon Coeur
0065	Scholz,Wolfgang	Pffrd. Rennb. Pfarrkirchen e.V.	0025	Campino 567
			0030	Caruso 435
			0031	Cäsar WS
			0034	Champ WS
			0043	Doc Morris 4
			0058	Ekholts Dott-Com
			0066	Falkenhofs Mon Coeur
0077	Wagner,Christina	Pffrd. Rennb. Pfarrkirchen e.V.	0054	DSP Santos
			0097	Lilly 806
			0131	Sacarello B
0083	Zenkel,Silke	PSC Röhrach e.V.	0052	DSP Natürlich Blond
			0139	Stanau



MANFRED

HOLZNER

SCHOTTERWERK



**NATURBAUSTOFFE
AUS DEM INNTAL**

**SAND·SCHOTTER·SPLITT
MINERALBETON
WASSERBAUSTEINE
STRASSENATERIAL**

www.SCHOTTERWERK.de

MANFRED HOLZNER

GmbH & Co. KG

Neubeuererstraße 1

83131 Nußdorf am Inn

Telefon 0 80 34 - 9 93 00

Bayerische Meisterschaften Zweispänner Pferde

13. Dressur Fahrpferde Kl.S** Zweispänner FS3*

14. Geländefahren für Zweispänner Pferde Kl. S

15. Kegelfahren für Zweispänner Pferde Kl. S

16. Kombinierte Prüfung Zweispänner Pferde Kl. S

Gespann Nr.	Fahrer	Verein	KopfNr	Pferd
0002	Baur, Maria	SV Moosham 1927 e.V. Abt.Rei	0048	DSP Amazing Bert
			0051	DSP Lionel
0007	Brauchle, Michael	RFV Niederstotzingen	0015	Balu 572
			0020	Bergerhof's Matchmaker
			0029	Carola 83
			0042	Djamilo 6
			0044	Don 591
			0045	Donröschen 3
			0067	Fee 1034
			0069	Fernando 766
			0070	Ferrero 60
			0071	Formello
			0082	Icoonic
			0086	Joey 229
			0125	Quidditch S 3
			0130	Saba 40
0021	Gschwind, Claudia	RFV Waldburg	0008	Antaris el Loco
			0061	Enjoy S
			0149	Viano P
0024	Hammann, Heiko	RFV Niederstotzingen	0155	Diamond Black 2
			0156	Cadett Junior
			0157	Sandro 506
0026	Hauser, Manuela	LRFV Ascholdina e.V.	0094	Lausbub 399
			0098	Lino 69
0031	Hopf, Maximilian	Plattlinger Kutscher e.V.	0064	Fabriana 19
			0088	Kassia 19
			0091	Kyra 188
			0124	Quaringo
0041	Kuhn, Christoph	RFV Leutkirch-Diepoldshofen	0004	Ambros 24
			0013	Bacardi 273
			0016	Basito
			0038	De Rondnoir
			0077	Gandi 48
0042	Lange, Hans-Lothar	RFV Weilheimer Pfrrd. e.V.	0063	Escado 30
			0081	Holane 2
			0092	Lanero 18
			0110	Nick 185
0052	Oberlin Dr., Laura	RFV St. Leonhard Bühl	0033	Cassandra 244
			0036	Daikyo Star
			0068	Feingold 62
			0145	Tosca Nova
0066	Schottmüller, Stefan	GFVaa Kraichgau	0057	Edo 9
			0085	Jirano

EQUITANA

Aus Liebe zum Pferd



**SAVE
THE
DATE**

06. – 12. MÄRZ 2025
Messegelände Essen

[EQUITANA.COM](https://www.equitana.com)

built by
RX In the business of
building businesses

Oberbayerische Meisterschaften

17. **Dressur Fahrpony Kl. M* Einspänner FM2***
18. **Geländefahren für Einspänner Pony Kl. M**
19. **Kegelfahren für Einspänner Pony Kl. M**
20. **Kombinierte Prüfung Einspänner Pony Kl. M**

Gespann Nr.	Fahrer	Verein	KopfNr	Pferd
0023	Gumbrecht,Justin	FRSFr. Niederlindach e.V.	0080	Happy L 3
0033	Ihnen,Sophia	Hallert.RFV Obermünchen e.V.	0104	Mercides
			0127	Reitland's Feenzauber
0034	Karosser,Kathrin	Pffrd. Leitzachtal e.V.Sitz Hundha	0049	DSP Avici Ass
			0106	Nachtstolz
			0117	Notting's Navalon
0038	Kraus,Carmen	Pferdestärken Königsmoos e.V.	0017	Bellamy 15
0045	Lettl,Stephan	Pffrd.am Wendelstein e.V.	0053	DSP Rosella
0048	Metzner,Martin	RFG Cottenbach e.V.	0009	Apasch
			0021	Bumblebee 76
			0115	Nokia 13
			0141	Starolo
0058	Ritter,Jacqueline	Pffrd. Rennb. Pfarrkirchen e.V.	0025	Campino 567
			0031	Cäsar WS
			0034	Champ WS
			0107	Nantana 15
0059	Ritter,Jacqueline	Pffrd. Rennb. Pfarrkirchen e.V.	0025	Campino 567
			0031	Cäsar WS
			0034	Champ WS
			0107	Nantana 15
0060	Rob,Rebeka	RFV Casteller Land e.V.	0039	Dein kleiner Rosenprinz
			0040	Der kleine Herzensbrecher
			0065	Failshofer Smart Gentleman
0063	Schneider,Yasmin	RV Auasbura-West	0121	Othello v.Wiesenhof
0068	Schwendinger,Petra	FFr. Kammeltal u.U.e.V.	0010	Apollo 1098
0069	Steimle Dr.,Sonja	RFV Leutkirch-Diepoldshofen	0142	Sternenstaub SWS
0089	Wagner,Christina	Pffrd. Rennb. Pfarrkirchen e.V.	0054	DSP Santos
			0097	Lilly 806
			0131	Sacarello B
0081	Würf,Verena	Plattlinder Kutscher e.V.	0090	Kensia
			0108	Napoleon 494
			0153	Winnie-Pooh 2



Driving Harness for every Day

Finsinger Str. 1 Telefon 08121 9897970 www.sam-harness.de
85652 Pliening Handy 01777309899 info@sam-harness.de

Oberbayerische Meisterschaft

21. **Dressur Fahrpferde Kl. M* Einspänner FM2***

22. **Geländefahren für Einspänner Pferde Kl. M**

23. **Kegelfahren für Einspänner Pferde Kl. M**

24. **Kombinierte Prüfung Einspänner Pferde Kl. M**

Gespann Nr.	Fahrer	Verein	KopfNr	Pferd
0001	Bastian,Michael	TG Willersdorf e.V.	0011	Arjen 10
			0056	ECC's Andy
0004	Belmer,Michaela	Pffrd. Parsdorf-Vaterstetten e.V.	0095	Lexico 5
0084	Brauchle,Michael	RFV Niederstotzingen	0015	Balu 572
			0020	Bergerhof's Matchmaker
			0029	Carola 83
			0042	Djamilo 6
			0044	Don 591
			0045	Donröschen 3
			0067	Fee 1034
			0069	Fernando 766
			0070	Ferrero 60
			0071	Formello
			0082	Icoonic
			0086	Joey 229
			0125	Quidditch S 3
			0130	Saba 40
0008	Brauchle,Michael	RFV Niederstotzingen	0015	Balu 572
			0020	Bergerhof's Matchmaker
			0029	Carola 83
			0042	Djamilo 6
			0044	Don 591
			0045	Donröschen 3
			0067	Fee 1034
			0069	Fernando 766
			0070	Ferrero 60
			0071	Formello
			0082	Icoonic
			0086	Joey 229
			0125	Quidditch S 3
			0130	Saba 40
0010	Brunner,Stefanie	RFV St.Geora Geisenhausen e.V.	0116	Notting`s Niklas
0016	Fischer,Katharina	Pffrd.am Wendelstein e.V.	0118	Novella 4
0019	Greinsberger,Florian	Pffrd. Leitzachtal e.V.Sitz Hundha	0146	Valentino 385
0044	Lengenfelder,Nadja	FRV Alztal e.V.	0140	Starfighter 27
0056	Rietzler,Esther Maria	RFV Rettenbera e.V.	0006	Amoroso 31
0061	Röder,Alexandra	RV Rheinische Höhen e.V.	0062	Equistar Lucie
0062	Schmidt Dr.,Theresa	RFV Altötting-Mühldorf e.V.	0073	Franz Josef 15
			0126	Qunak
			0129	Rutherford 5
0080	Wolf,Manfred Gerhard	Pffrd. Pertenstein e.V.	0084	Janosch 728

fink-gmbh.de

FINK
entsorgt und reinigt.



Ihr starker Partner für Rohr- und Kanalreinigung mit Kompetenz und Technik für umweltgerechte Entsorgung



Fink GmbH
Wettersteinstraße 10
82024 Taufkirchen

Tel.: 089-666 373 0
E-Mail: info@fink-gmbh.de
www.fink-gmbh.de

24h-Notdienst:
089 - 666 373 0

[instagram.com/finkentsorgtundreinigt](https://www.instagram.com/finkentsorgtundreinigt)

25. **Dressur Fahrpony Kl. A** Einspänner FA4***
26. **Geländefahren für Einspänner Pony Kl. A**
27. **Kegelfahren für Einspänner Pony Kl. A**
28. **Kombinierte Prüfung Einspänner Pony Kl. A**

Gespann Nr.	Fahrer	Verein	KopfNr	Pferd
0012	Dorst Dr.,Anette	Pferdestärken Königsmoos e.V.	0003	Amantus 4
0018	Glöggler,Pauline	RFV Nellinaen/Alb	0120	Orland 4
0025	Hammann,Lena	RFV Niederstötzinaen	0105	Monti 217
0032	Ihnen,Luisa	Hallert.RFV Obermünchen e.V.	0137	Silbersees Lugano
0046	Link,Maximilian	RFV Gunzenhausen e.V.	0119	Orina 24
0047	Luther,Eva	RFV Casteller Land e.V.	0039	Dein kleiner Rosenprinz
			0040	Der kleine Herzensbrecher
			0113	No Limit 36
0093	Mulitze,Viktoria Sophie	LRFV Buch e.V.	0160	Honeymoon 118
			0161	Vier Jahreszeiten Vuti
			0162	Blanche Gavin
			0163	Lingezicht Amadeus
			0164	Legends Classic Sir Robin
0051	Oberleitner,Helga	RFV Gut Eppenstatt e.V.	0111	Nilson 30
0068	Schwendinger,Petra	FFr. Kammeltal u.U.e.V.	0010	Apollo 1098

Anzahl d. Startplätze: 9

- 29. **Dressur Fahrpferde Kl. A** Einspänner FA4***
- 30. **Geländefahren für Einspänner Pferde Kl. A**
- 31. **Kegelfahren für Einspänner Pferde Kl. A**
- 32. **Kombinierte Prüfung Einspänner Pferde Kl. A**

Gespann Nr.	Fahrer	Verein	KopfNr	Pferd
0001	Bastian,Michael	TG Willersdorf e.V.	0011	Arjen 10
			0056	ECC's Andy
0011	Cattelan,Michele	Gastlizenz GER	0147	Velvet 143
0017	Georg,Manuel	Pfprd. Pertenstein e.V.	0144	Tampa 3
0035	Kasimir,Thomas	RFV Gut Eppenstatt e.V.	0024	Calimero 373
			0046	Dorian 328
0044	Lengenfelder,Nadja	FRV Alztal e.V.	0140	Starfighter 27
0053	Osl,Peter	RFV Altöttina-Mühdorf e.V.	0073	Franz Josef 15
			0126	Qunak
0082	Zaunseder,Gerhard	RFV Gut Eppenstatt e.V.	0005	Amicelli 170

Anzahl d. Startplätze: 7

33. Eignungsprfg. f. Fahrpferde/Ponys Einspanner Kl. A - EF1A

Qualifikation zum BC des Deutschen Fahrpferdes

Qualifikation zum Bundeschampionat des Schweren Warmblutes

Qualifikation zum Moritzburger Fahrponychampionat

Startfolge ab : V nach Pferd

Gespann Nr.	Fahrer	Verein	KopfNr	Pferd
0011	Cattelan,Michele	Gastlizenz GER	0147	Velvet 143
0085	Gschwind,Claudia	RFV Waldburg	0008	Antaris el Loco
			0061	Enjoy S
			0149	Viano P
0076	Wächter,Jessica	RFV Wiesenhof/Obertshausen	0002	Alexa M 5
			0027	Carlo 570
			0028	Carlotta 404
			0047	Dream Catcher FRH
			0074	FST Charly Brown
			0079	Gucci FST
			0099	Madiva SCH
			0123	Quäntchen Glück 29
			0134	Saphira 301
0088	Wächter,Jessica	RFV Wiesenhof/Obertshausen	0002	Alexa M 5
			0027	Carlo 570
			0028	Carlotta 404
			0047	Dream Catcher FRH
			0074	FST Charly Brown
			0079	Gucci FST
			0099	Madiva SCH
			0123	Quäntchen Glück 29
			0134	Saphira 301
0078	Weinmayr,Ludwig	Pffrd. Leitzachtal e.V.Sitz Hundha	0012	Arkenstein 3
			0112	Nixe H

Anzahl d. Startplätze: 5

Parcours EF 1/A (Klasse A)

Aufgabe EF 1/A (Klasse A)

Viereck 40 x 80 m – Dauer: circa 8 Minuten inkl. Parcours

- A Auf der rechten Hand im Gebrauchstrab einfahren.
- C Halten. Grüßen.
- C-M-B-F-A Gebrauchstrab.
- A-X-A Zirkel (40 m), an der offenen Seite Leinen aus der Hand kauen lassen.
- A-K Gebrauchstrab.
- K-E-H Tritte verlängern.
- H-C Gebrauchstrab.
- C-A Schlangenlinie durch die Bahn, 4 Bögen links beenden.
- A-X-A Zirkel (40 m), an der offenen Seite Leinen aus der Hand kauen lassen.
- A-F Gebrauchstrab.
- F-B-M Tritte verlängern.
- M-C-H Gebrauchstrab.
- H-E-X-B-F-A Mittelschritt.
- A Halten. 10 Sekunden Unbeweglichkeit, daraus im Gebrauchstrab anfahren.
- A-K-H-C Gebrauchstrab.
- C Start zum Kegelparcours.

Nach Beendigung des Kegelparcours vor den Richtern halten und grüßen und im Gebrauchstrab die Bahn verlassen.

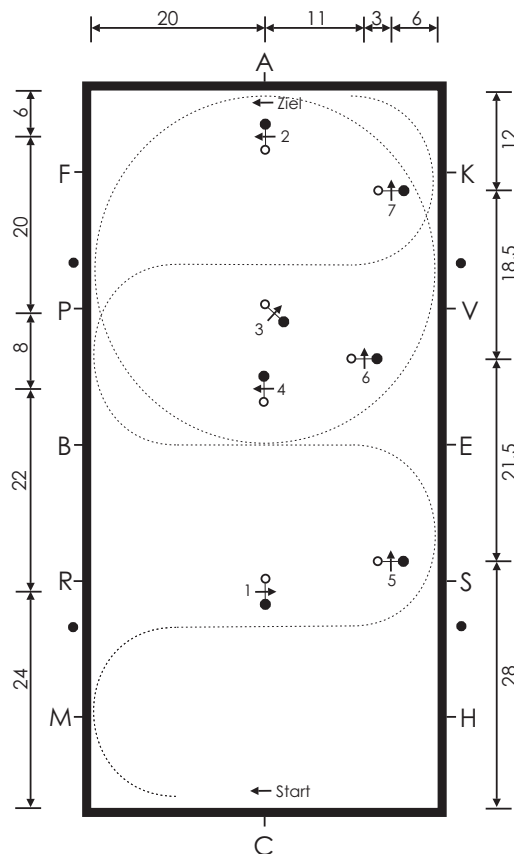

Erlaubte Zeit: 90 Sekunden im Parcours

34. Eignungsprfg. f. Fahrpferde/Ponys Einspanner Kl. M - EF2A

Qualifikation zum Bundeschampionat des Deutschen Fahrpferdes

Qualifikation zum Bundeschampionat des Schweren Warmblutes

Qualifikation zum Moritzburger Fahrponychampionat

Startfolge ab : H nach Pferd

Gespann Nr.	Fahrer	Verein	KopfNr	Pferd
0086	Scholz,Wolfgang	Pffrd. Rennb. Pfarrkirchen e.V.	0025	Campino 567
			0030	Caruso 435
			0031	Cäsar WS
			0034	Champ WS
			0043	Doc Morris 4
			0058	Ekholts Dott-Com
			0066	Falkenhofs Mon Coeur
0087	Scholz,Wolfgang	Pffrd. Rennb. Pfarrkirchen e.V.	0025	Campino 567
			0030	Caruso 435
			0031	Cäsar WS
			0034	Champ WS
			0043	Doc Morris 4
			0058	Ekholts Dott-Com
			0066	Falkenhofs Mon Coeur
0090	Weinmayr,Ludwig	Pffrd. Leitzachtal e.V.Sitz Hundha	0012	Arkenstein 3
			0112	Nixe H
0079	Wolf,Birgit	Pffrd. Pertenstein e.V.	0151	Vred

Anzahl d. Startplätze: 4

Aufgabe EF 2/A (Klasse M)

Viereck 40 x 80 m – Dauer: circa 9 Minuten inkl. Parcours

- A Auf der rechten Hand im Gebrauchstrab einfahren.
- C Halten. Grüßen.
- C-M-B-F-A Gebrauchstrab.
- A-C Schlangenlinie durch die Bahn, 3 Bögen, rechts beenden.
- C-M Gebrauchstrab.
- M-X-K Mitteltrab.
- K-A-F-B Gebrauchstrab.
- B Zirkel (40 m).
- Zwischen B und E Leinen aus der Hand kauen lassen.
- Vor B Zur geschlossenen Seite angaloppieren (1-mal herum).
- B-X Versammelter Trab, halbe Volte links.
- X-E Halbe Volte rechts.
- E Gebrauchstrab Zirkel (40 m).
- Vor B Zur geschlossenen Seite angaloppieren (1-mal herum).
- B-X Versammelter Trab, halbe Volte rechts.
- X-G-C-H Versammelter Trab.
- H-X-F Mitteltrab.
- F-A Gebrauchstrab.
- A-K-X Schritt.
- X Halten. 10 Sekunden Unbeweglichkeit, eine Pferdelänge rückwärtsrichten, daraus im Mittelschritt anfahren.
- X-M-C Mittelschritt.
- C-H-E-K-A Gebrauchstrab.
- A Start zum Kegelparcours.
Nach Beendigung des Kegelparcours vor den Richtern halten und grüßen und im Gebrauchstrab die Bahn verlassen.

Parcours EF 2/A (Klasse M)

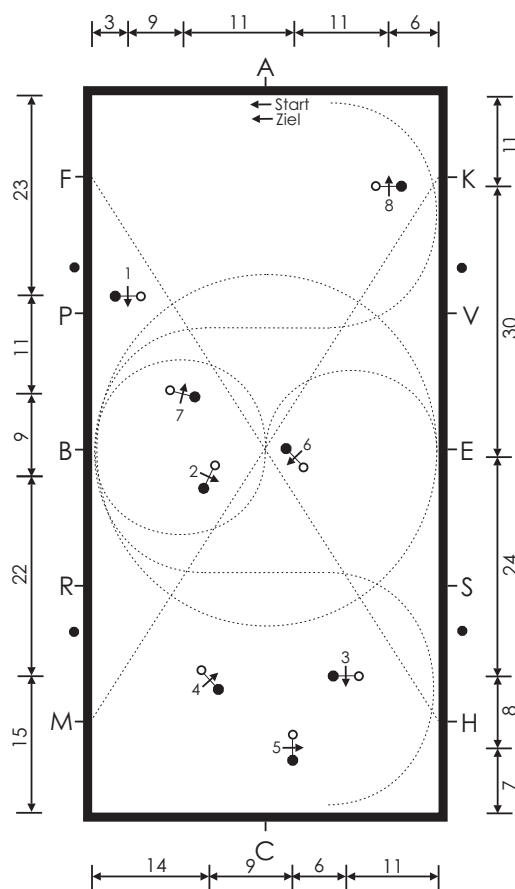

Erlaubte Zeit: 90 Sekunden im Parcours

Deutsche Meisterschaften der Einspänner & Fahrer mit Behinderung Bayerische Meisterschaften der Zweispänner München Riem 2024

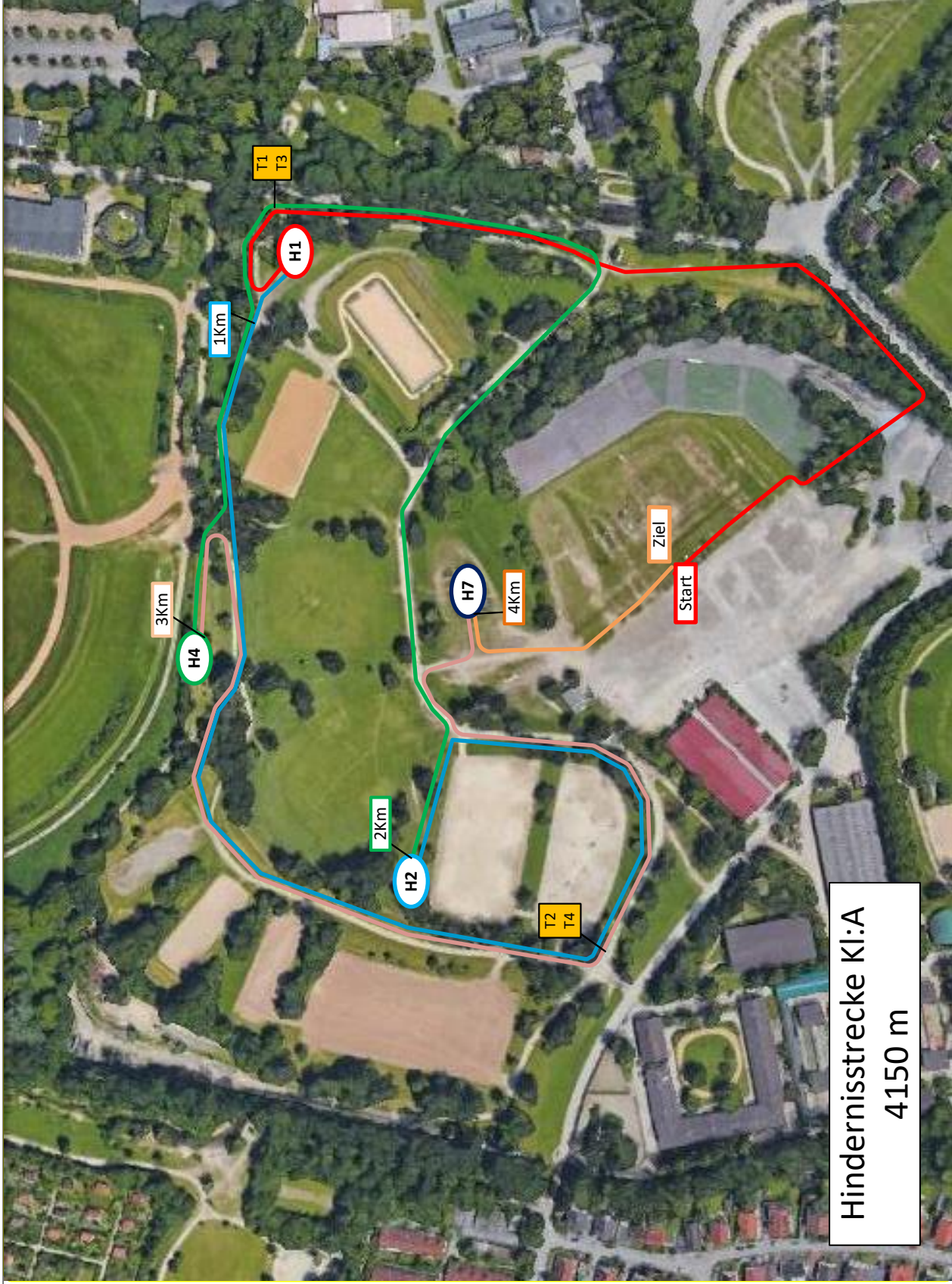

Hindernisstrecke Kl:A
4150 m





Hindernis 1

„Baumschule Oberfranz“



Mobile Elemente

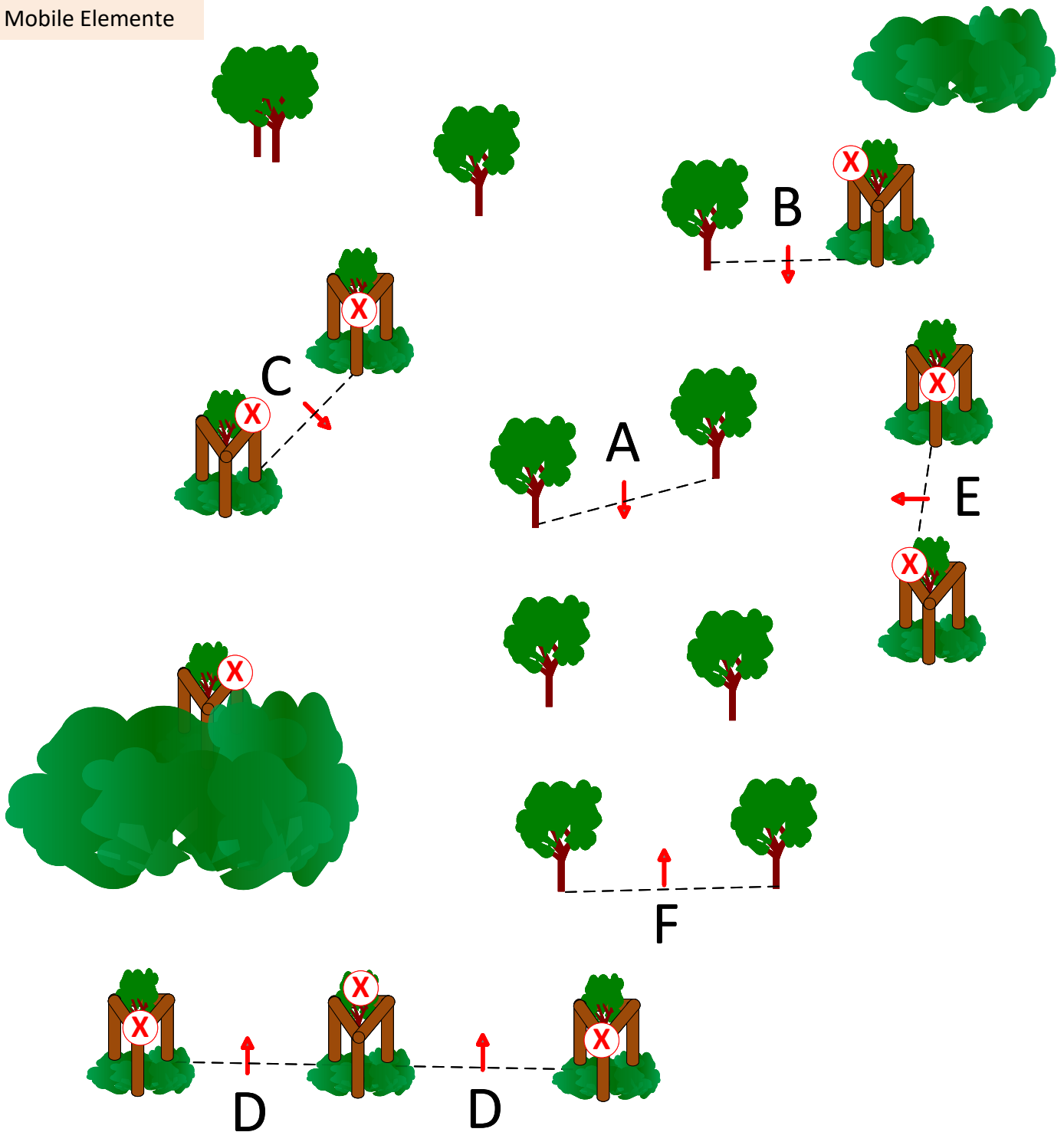

- Kl: A A - D
- Kl: M A - E
- Kl: S A - F

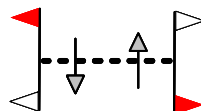

Deutsche Meisterschaften der Einspänner & Fahrer mit Behinderung
Bayerische Meisterschaften der Zweispänner

X Abwerfb.Elemente 9

München Riem 2024

©Course Designer: Ludwig Rummelsberger



Hindernis 2

„Bayern Labyrinth“

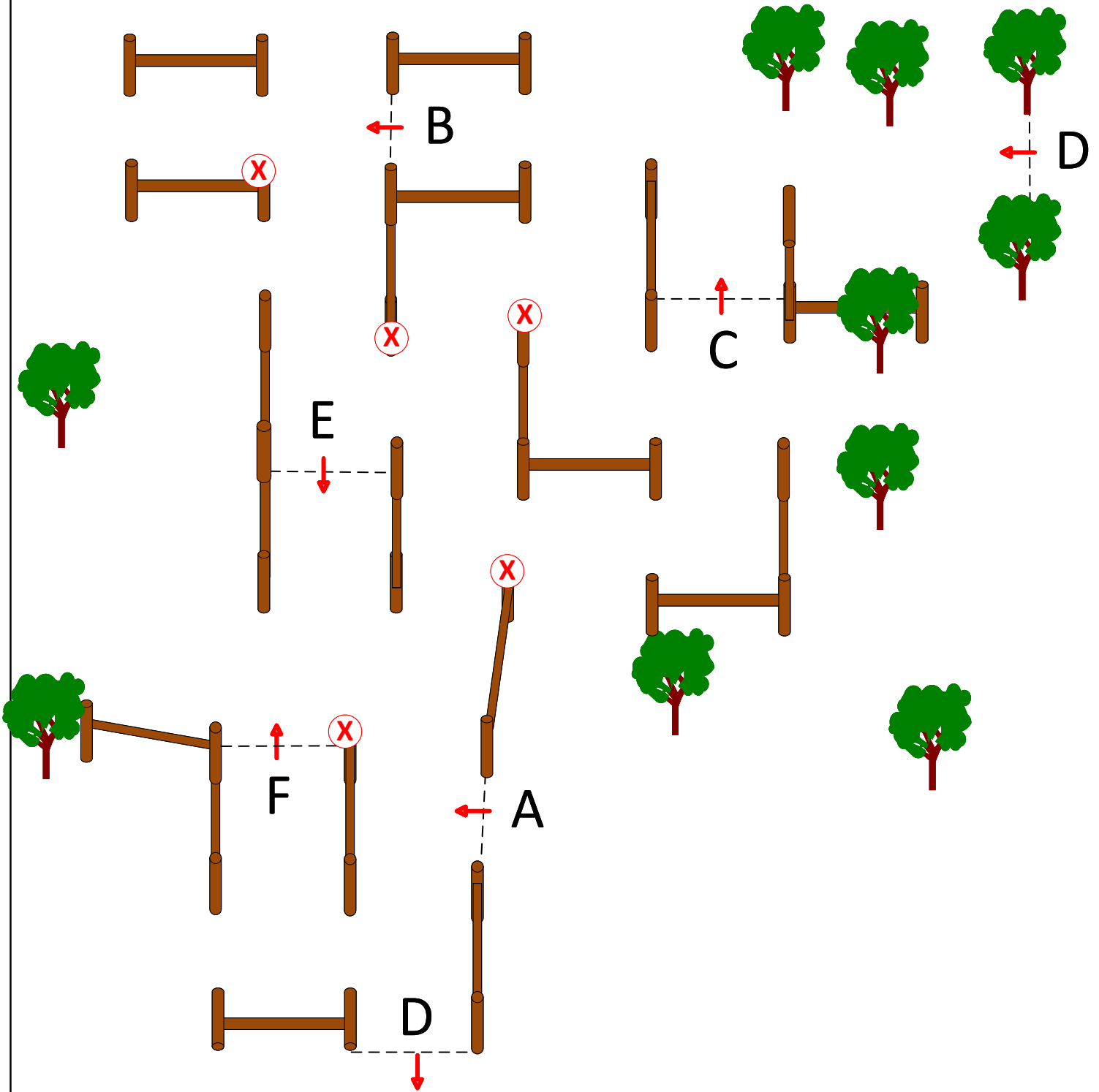

- KI: A A - D
- KI: M A - E
- KI: S A - F

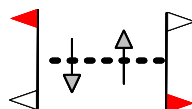

Deutsche Meisterschaften der Einspänner & Fahrer mit Behinderung
 Bayerische Meisterschaften der Zweispänner

München Riem 2024

X Abwerfb. Elemente 1-5

©Course Designer: Ludwig Rummelsberger



Hindernis 4

„Springbrunnen Isenmann“

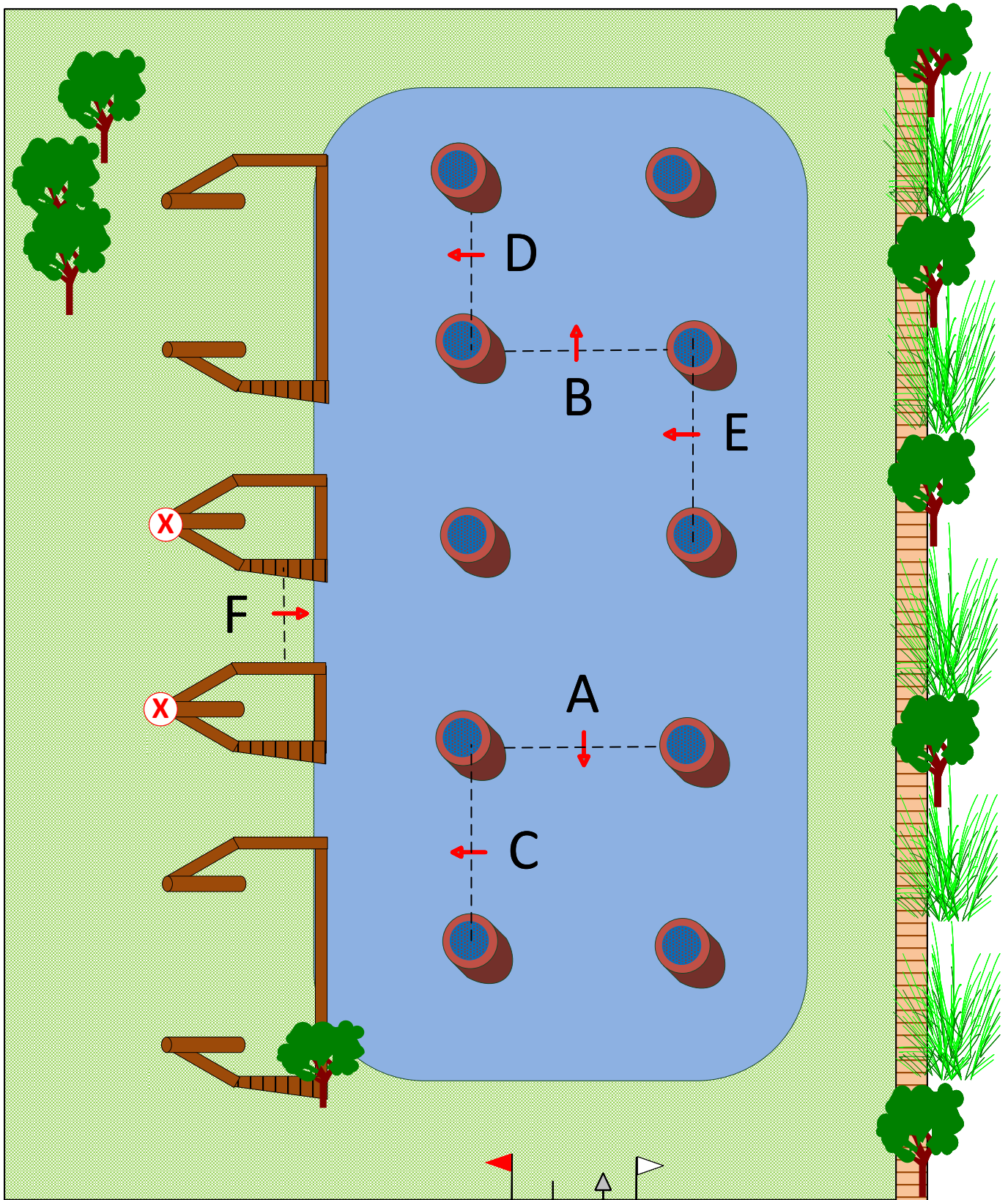

- Kl: A A - D
- Kl: M A - E
- Kl: S A - F

Deutsche Meisterschaften der Einspanner & Fahrer mit Behinderung
Bayerische Meisterschaften der Zweispänner

München Riem 2024

X Abwerfb.Elemente 11 - 12

Hindernis 7 „Münchner Biergarten“

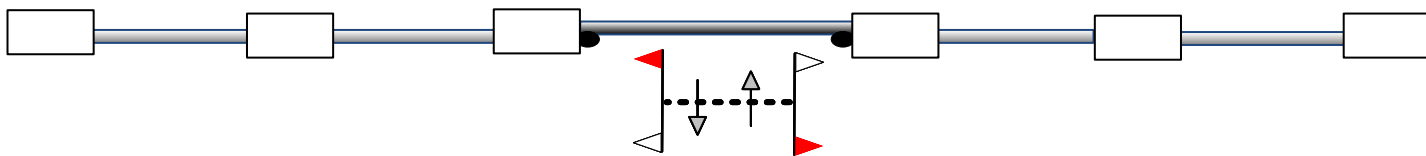
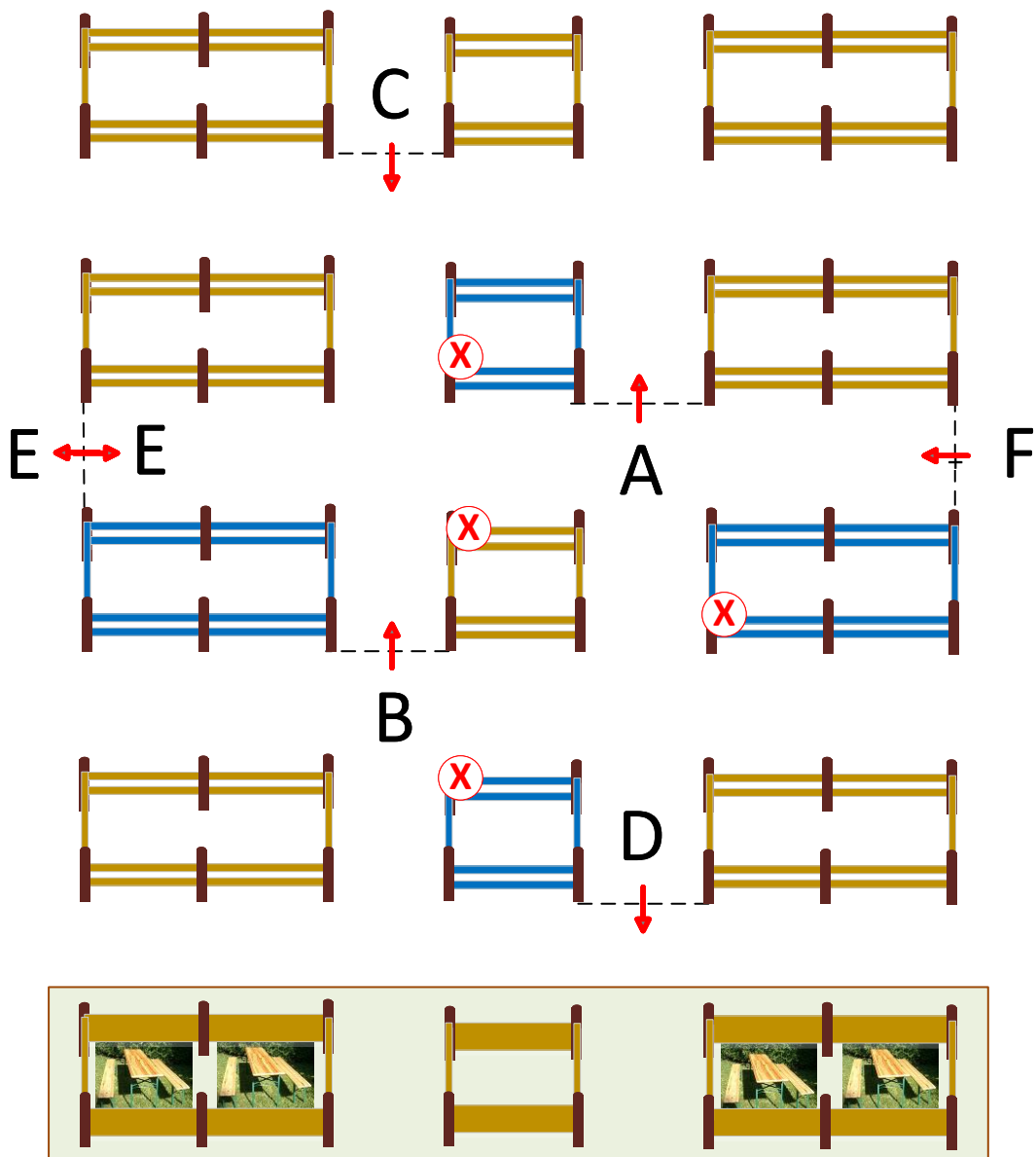

Kl: A A - D
Kl: M A - E
Kl: S A - F

Deutsche Meisterschaften der Einspänner & Fahrer mit Behinderung
Bayerische Meisterschaften der Zweispänner

X Abwerfb.Elemente 18 - 21

München Riem 2024

©Course Designer: Ludwig Rummelsberger

Streckendaten

Prof.-Nr.26 Geländefahren Einspänner Kl:A Ponys

Strecke:	Länge	Gangart	Tempo	Erlaubte Zeit	Bestzeit	Höchstzeit	Pflichttore
Hindernisstrecke	4150 m	beliebig	12 km/h	20 min. 45 sec.	17 min. 45 sec.	41 min. 30 sec.	1 bis 4

Prof.-Nr.30 Geländefahren Einspänner Kl:A Pferde

Strecke:	Länge	Gangart	Tempo	Erlaubte Zeit	Bestzeit	Höchstzeit	Pflichttore
Hindernisstrecke	4150 m	beliebig	13 km/h	19 min. 9 sec.	16 min. 9 sec.	38 min. 18 sec.	1 bis 4

Streckenführung Hindernisstrecke
Start - T1 - H1 - 1km - T2 - H2 - 2km - T3 - H4 - 3km - T4 - H7 - 4km - Ziel

©Course Designer: Ludwig Rummelsberger

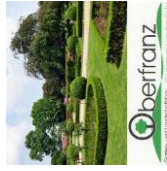

Ein großes „Dankeschön“
an allen Spendern
und Helfern



Weissl
FAHRSPORT
CUP



IHR ANHÄNGERPROFI

BAYERN'S
PFERDE
ZUCHT • SPORT

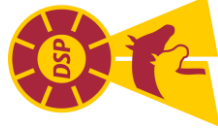

Reiterjournal



Heinrich Isenmann Tiefbau GmbH
Erd - Kanal - Asphaltierung - Pflasterarbeiten und Fuhrbetrieb

Tel. 08028/898



Deutsche Meisterschaften der Einspänner & Fahrer mit Behinderung

Bayerische Meisterschaften der Zweispänner

München Riem 2024

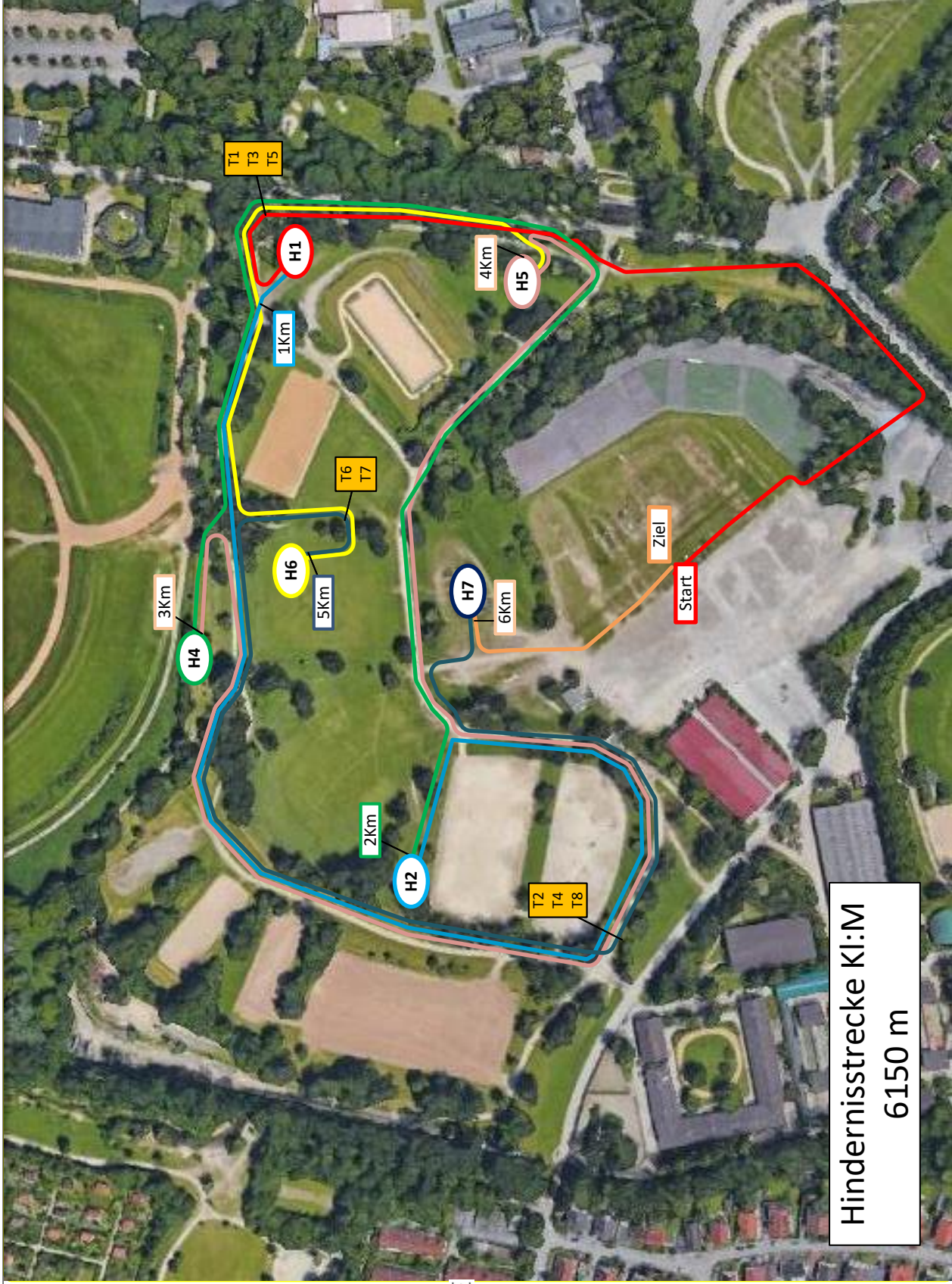

Hindernisstrecke Kl:M
6150 m



Heinrich Isenmann Triebau GmbH
Eis-Kunst-Abbeilung - Plastarbeiten und Fußboden
Tel. 08028 898



gestützt von der
Landeshauptstadt
München für
Bildung und Sport



Hindernis 1

„Baumschule Oberfranz“



Mobile Elemente

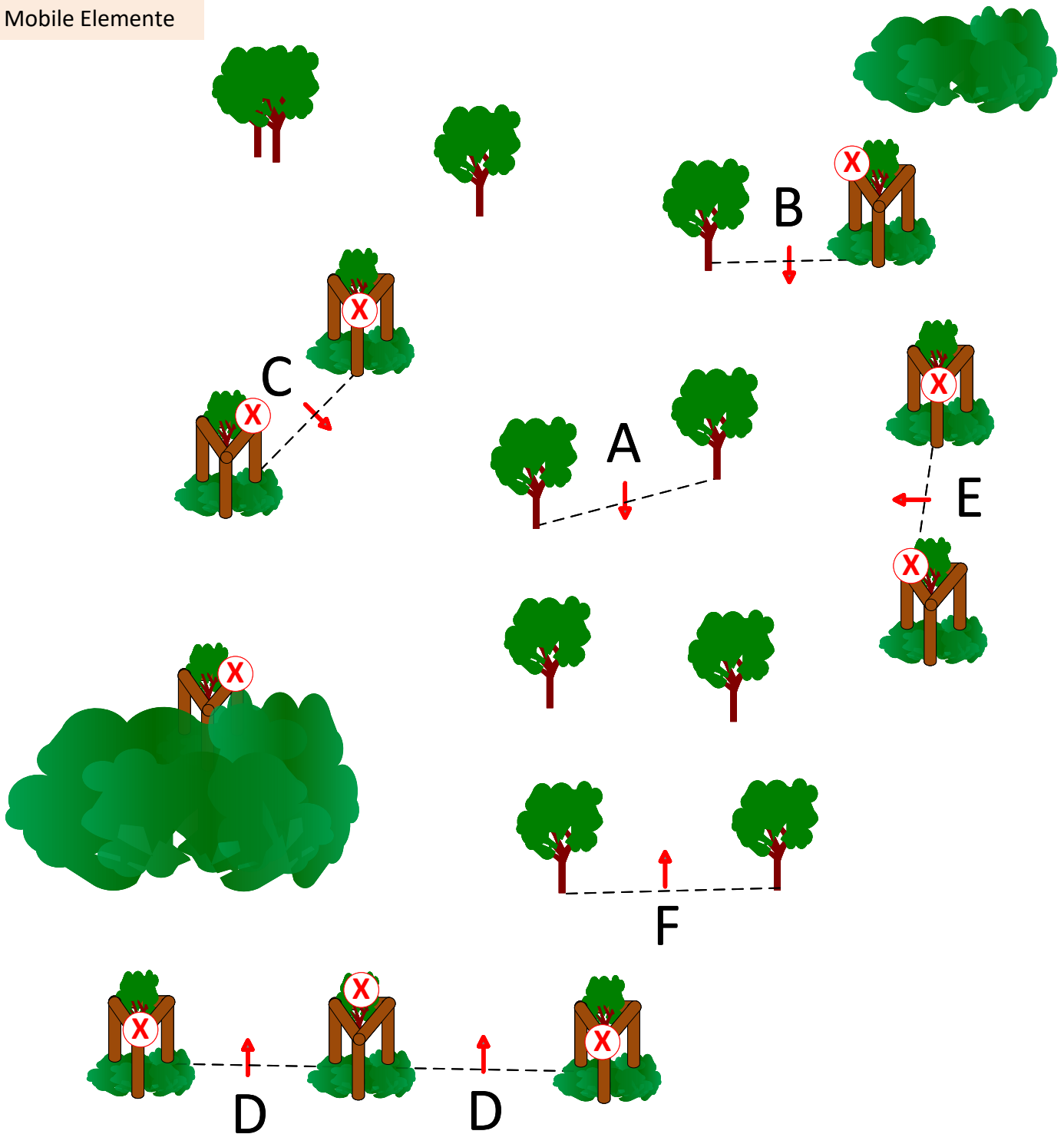

- Kl: A A - D
- Kl: M A - E
- Kl: S A - F

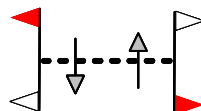

Deutsche Meisterschaften der Einspänner & Fahrer mit Behinderung
Bayerische Meisterschaften der Zweispänner

X Abwerfb.Elemente 9

München Riem 2024

©Course Designer: Ludwig Rummelsberger



Hindernis 2 „Bayern Labyrinth“

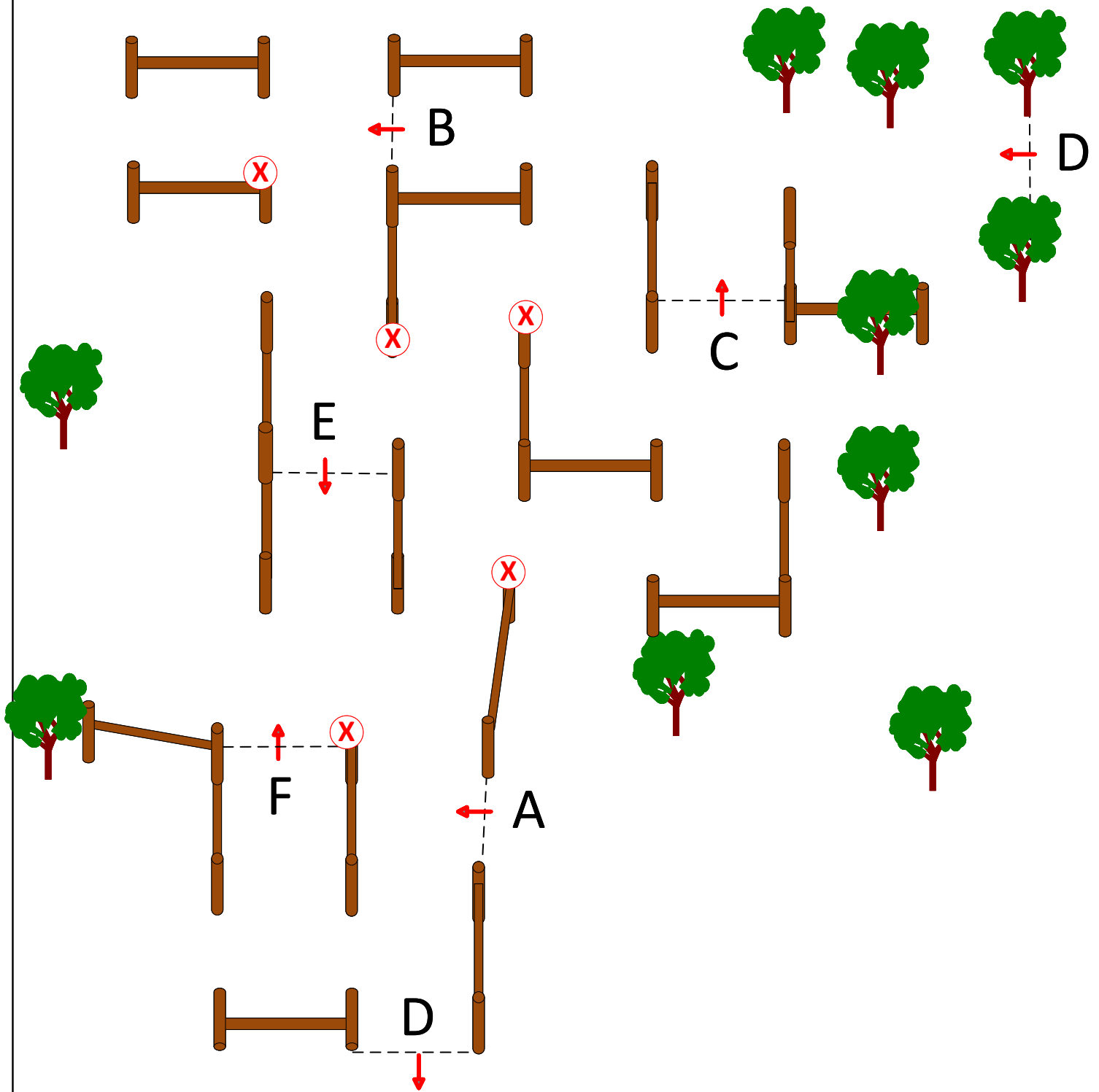

KI: A A - D
 KI: M A - E
 KI: S A - F

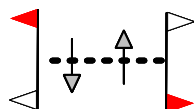

Deutsche Meisterschaften der Einspanner & Fahrer mit Behinderung
 Bayerische Meisterschaften der Zweispänner

X Abwerfb. Elemente 1-5

München Riem 2024

© Course Designer: Ludwig Rummelsberger



Hindernis 4

„Springbrunnen Isenmann“

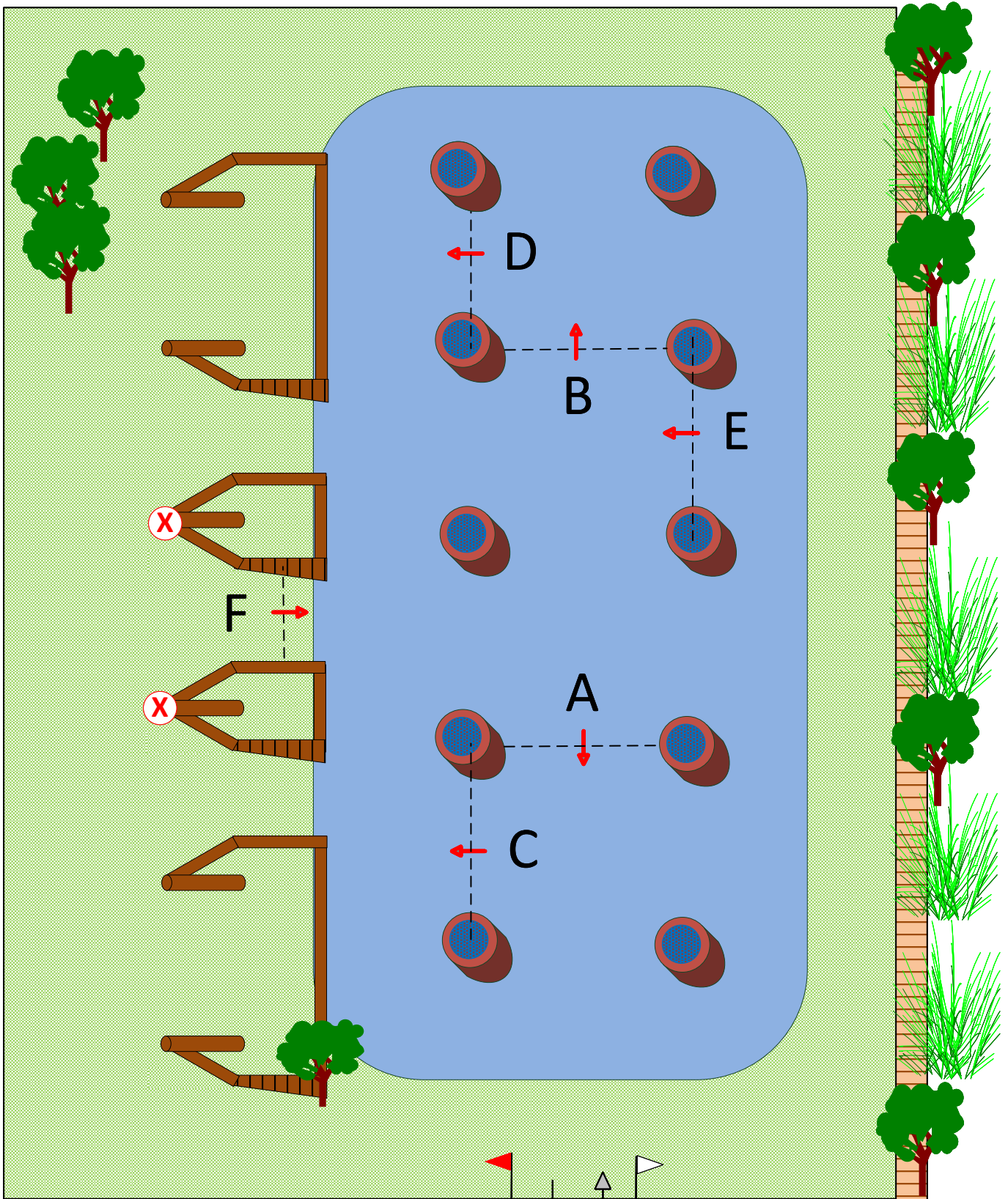

- Kl: A A - D
- Kl: M A - E
- Kl: S A - F

Deutsche Meisterschaften der Einspanner & Fahrer mit Behinderung
Bayerische Meisterschaften der Zweispänner

München Riem 2024

X Abwerfb.Elemente 11 - 12

Hindernis 5 „Bayerns Pferde Zucht und Sport“

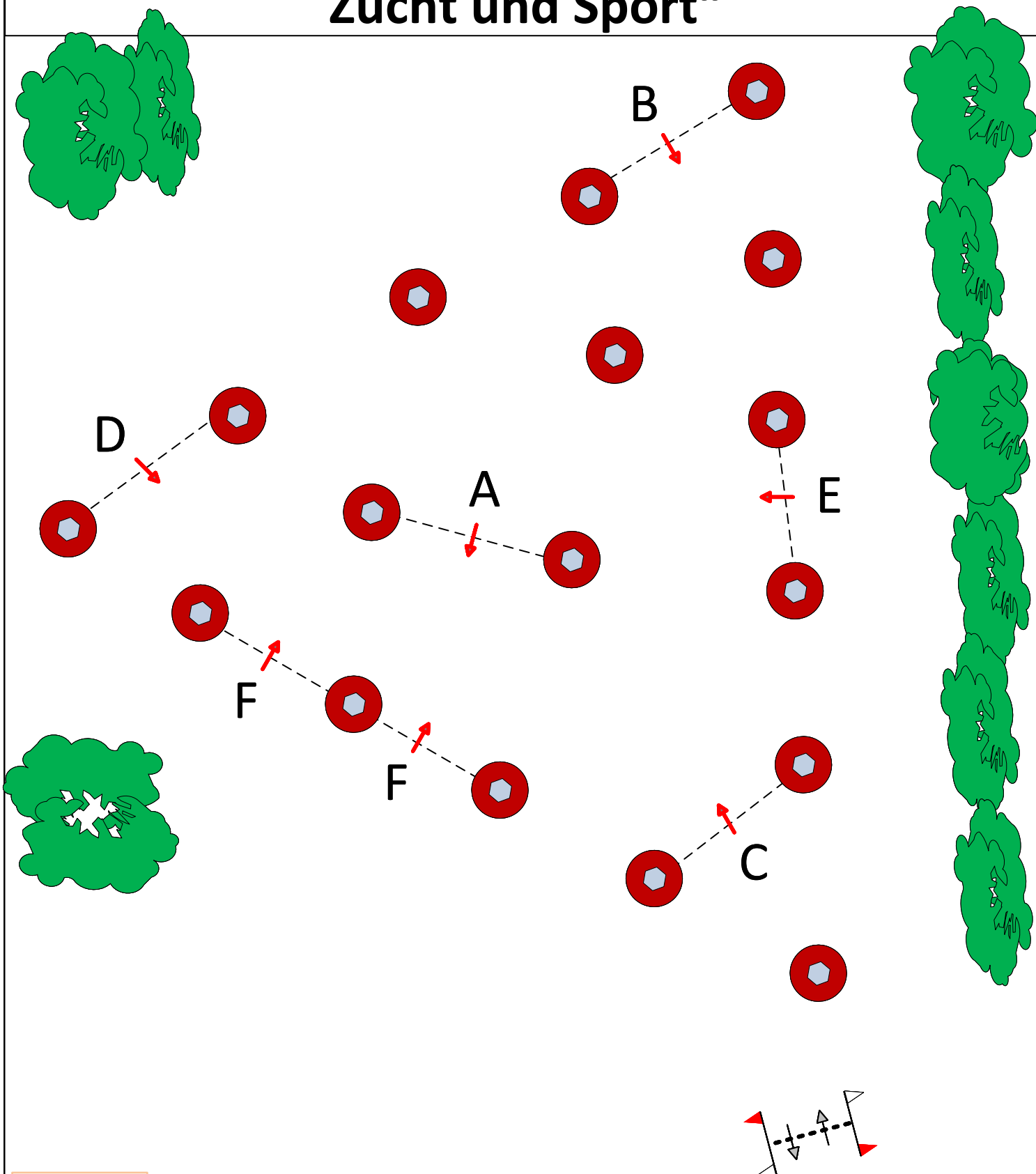

KI: M A - E
KI: S A - F

Hindernis 6 „Pferde Karusell“

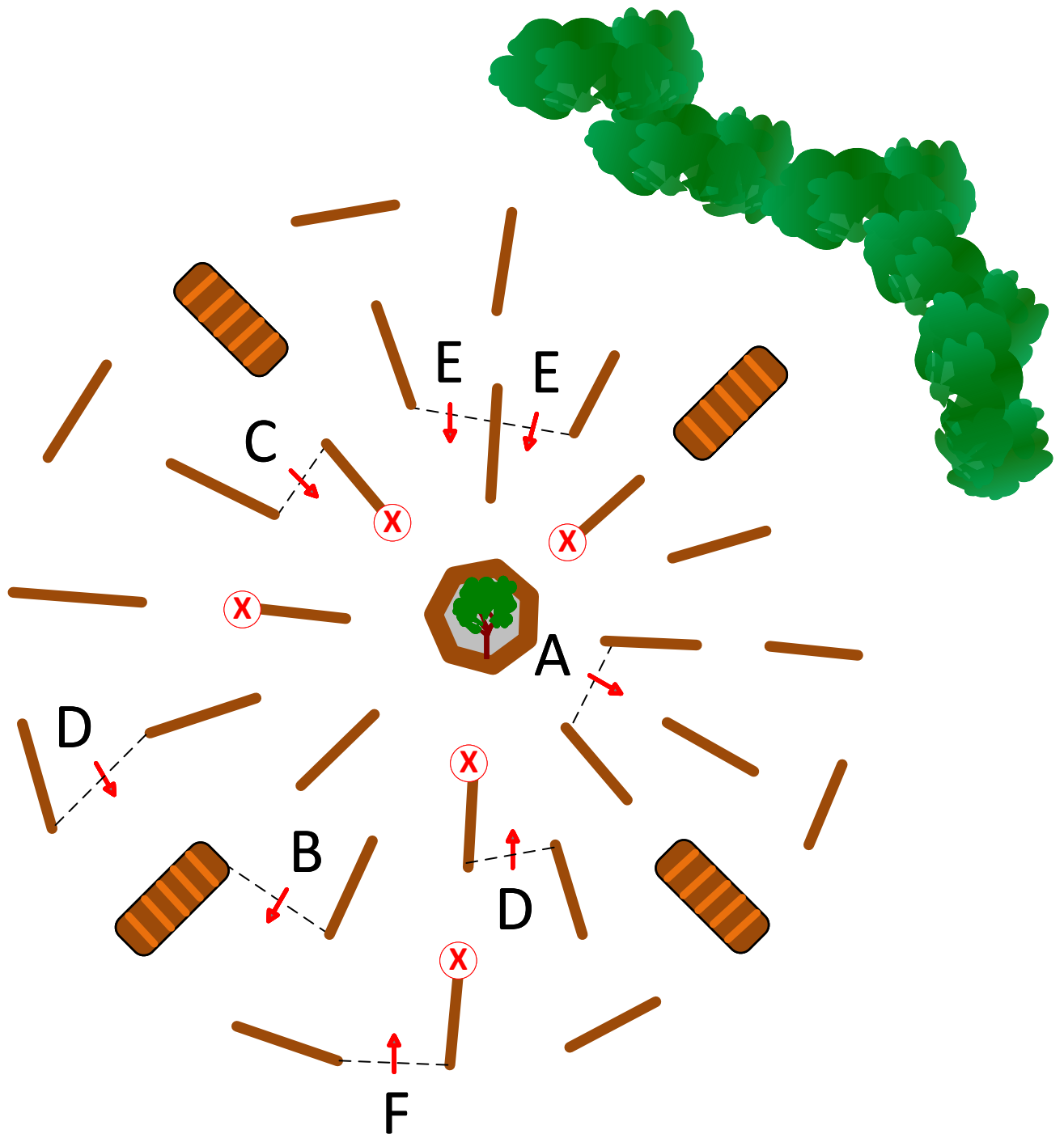

KI: M A - E
KI: S A - F

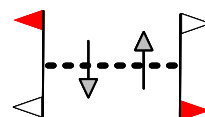

Deutsche Meisterschaften der Einspänner & Fahrer mit Behinderung
Bayerische Meisterschaften der Zweispänner
München Riem 2024

X Abwerfb. Elemente 13 - 17

Hindernis 7 „Münchner Biergarten“

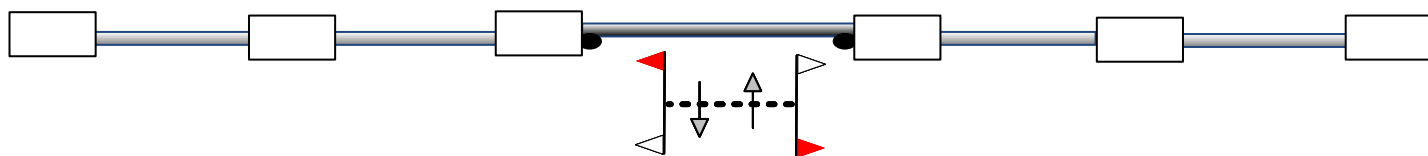
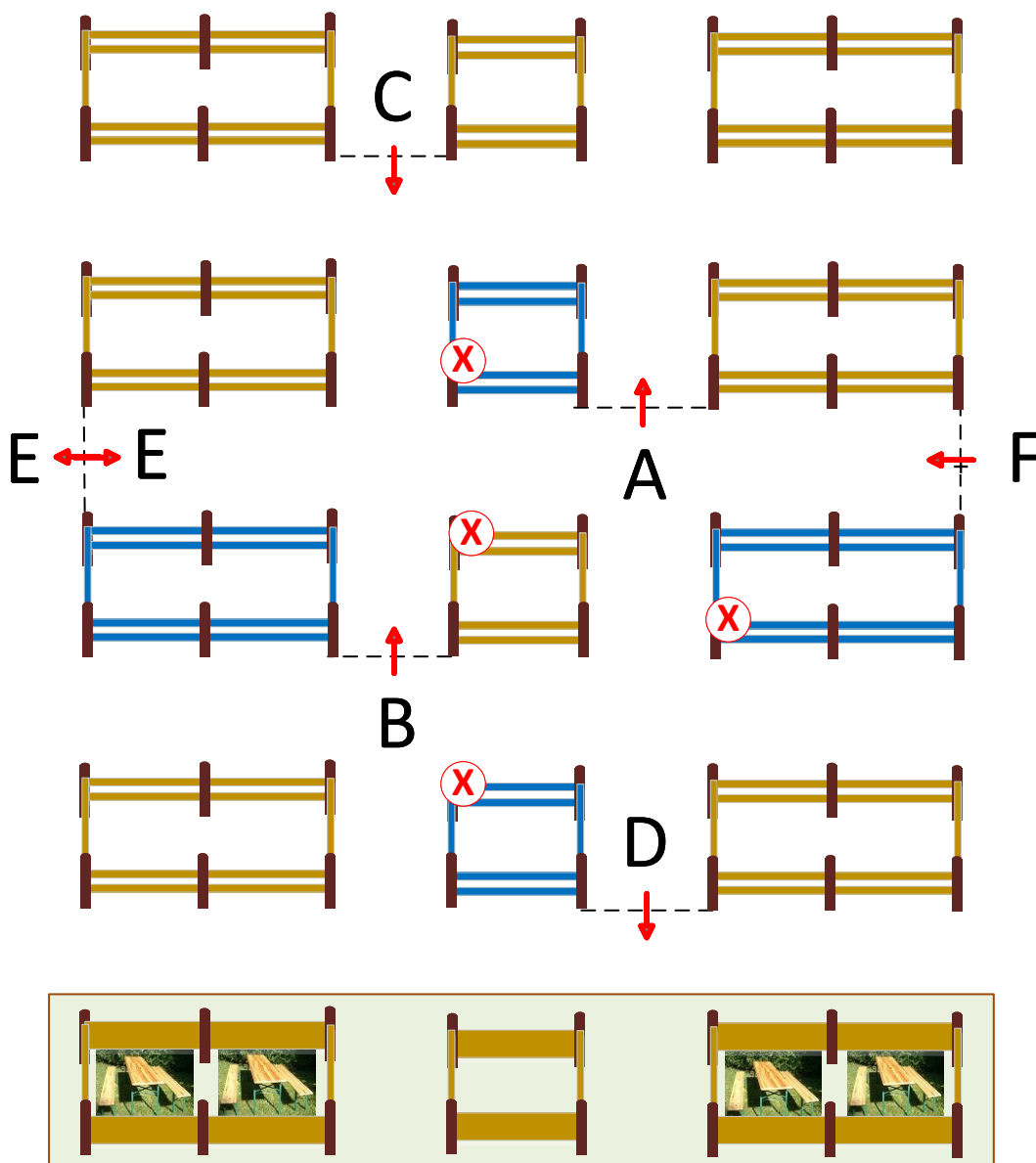

KI: A A - D
KI: M A - E
KI: S A - F

Deutsche Meisterschaften der Einspänner & Fahrer mit Behinderung
Bayerische Meisterschaften der Zweispänner

X Abwerfb.Elemente 18 - 21

München Riem 2024

©Course Designer: Ludwig Rummelsberger



München Riem 2024



Streckendaten Fahrer mit Behinderung

Prof.-Nr.6

Geländefahren Einspänner Kl:M

Ponys

Strecke:	Länge	Gangart	Tempo	Erlaubte Zeit	Bestzeit	Höchstzeit	Pflichttore
Hindernisstrecke	6250 m	beliebig	13 km/h	28 min. 51 sec.	25 min. 51 sec.	57 min. 42 sec.	1 bis 8

Geländefahren Einspänner Kl:M

Pferde

Strecke:	Länge	Gangart	Tempo	Erlaubte Zeit	Bestzeit	Höchstzeit	Pflichttore
Hindernisstrecke	6250 m	beliebig	14 km/h	26 min. 47 sec.	23 min. 47 sec.	53 min. 34 sec.	1 bis 8

Streckenführung Hindernisstrecke
 Start - T1 - H1 - 1km - T2 - H2 - 2km - T3 - H4 - 3km - T4 - 4km - H5 -
 T5 - T6 - H6 - 5km - T7 - T8 - H7 - 6km - Ziel

©Course Designer: Ludwig Rummelsberger

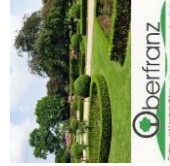

Ein großes „Dankeschön“
an allen Spendern
und Helfern



Weis!
FAHRSPORT
CUP

iwEST®
Pferdefütterung. Individualisiert.



IHR ANHÄNGERPROFI

BAYERN
PFERDE
ZUCHT · SPORT

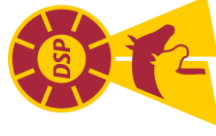

Heinrich Isermann Tiefbau GmbH
Erd - Kanal - Asphaltierung - Pfasterarbeiten und Fuhrbetrieb

Tel. 08028 / 898

Reiterjournal



Streckendaten

Prof.-Nr.18 Geländefahren Einspänner Kl:M **Ponys**

Strecke:	Länge	Gangart	Tempo	Erlaubte Zeit	Bestzeit	Höchstzeit	Pflichttore
Hindernisstrecke	6250 m	beliebig	13 km/h	28 min. 51 sec.	25 min. 51 sec.	57 min. 42 sec.	1 bis 8

Prof.-Nr.22 Geländefahren Einspänner Kl:M **Pferde**

Strecke:	Länge	Gangart	Tempo	Erlaubte Zeit	Bestzeit	Höchstzeit	Pflichttore
Hindernisstrecke	6250 m	beliebig	14 km/h	26 min. 47 sec.	23 min. 47 sec.	53 min. 34 sec.	1 bis 8

Streckenführung Hindernisstrecke
 Start - T1 - H1 - 1km - T2 - H2 - 2km - T3 - H4 - 3km - T4 - 4km - H5
 T5 - T6 - H6 - 5km - T7 - T8 - H7 - 6km - Ziel

©Course Designer: Ludwig Rummelsberger



Ein großes „Dankeschön“
 an allen Spendern
 und Helfern

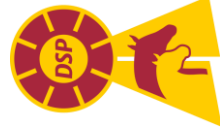
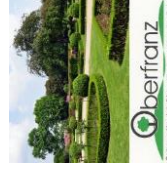

Heinrich Isemann Tiefbau GmbH
 Erd - Kanal - Asphaltierung - Pflasterarbeiten und Führbetrieb

Tel. 08028 / 898



Deutsche Meisterschaften der Einspänner & Fahrer mit Behinderung

Bayerische Meisterschaften der Zweispänner

München Riem 2024

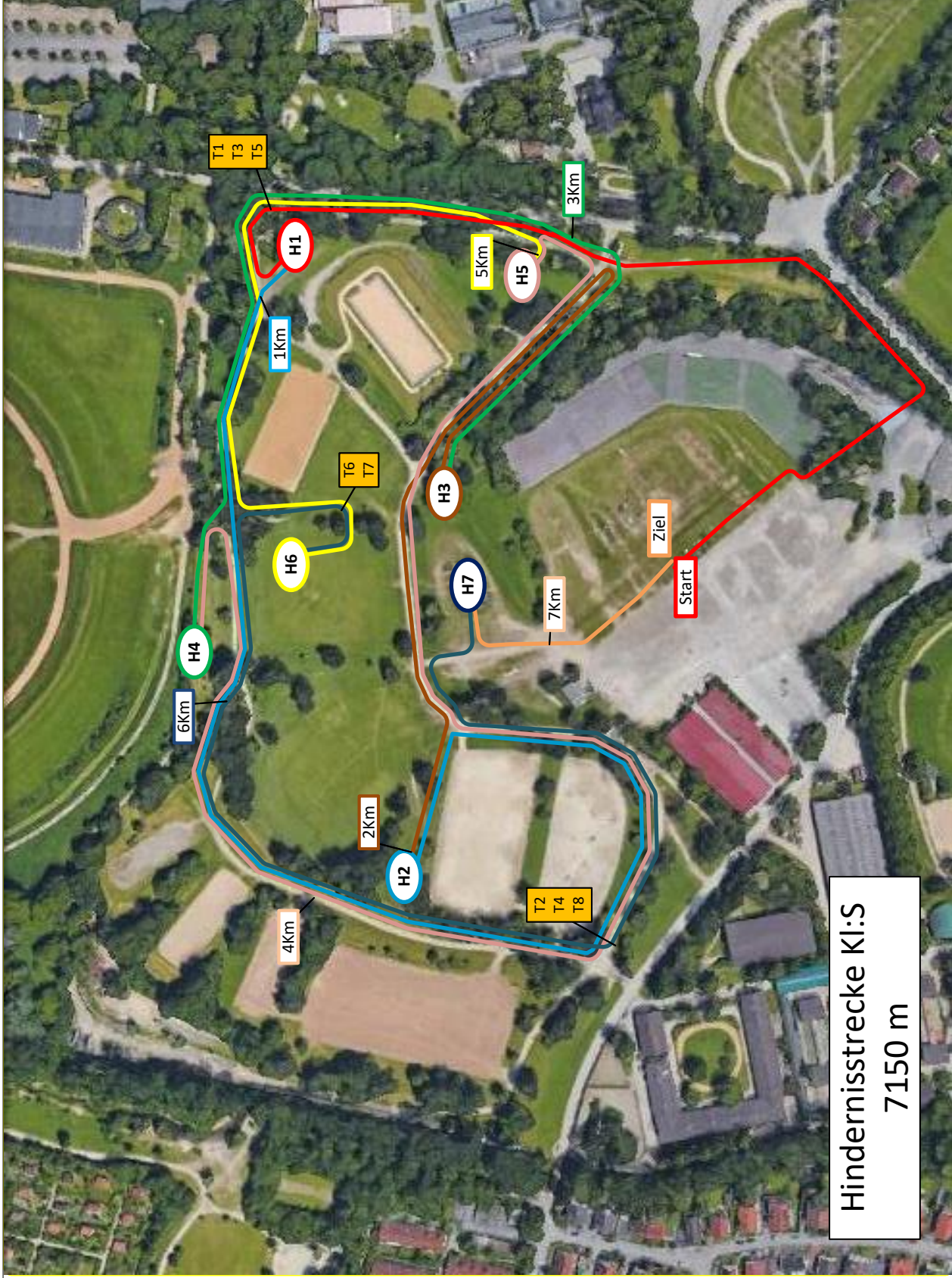

Hindernisstrecke Kl:S
7150 m



Heinrich Isenmann Tiefbau GmbH
Estr., Keller, Asphaltierung, Pfostenarbeiten und Fahrbahnen
Tel. 0890291 898

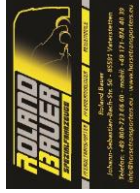



Hindernis 1

„Baumschule Oberfranz“



Mobile Elemente

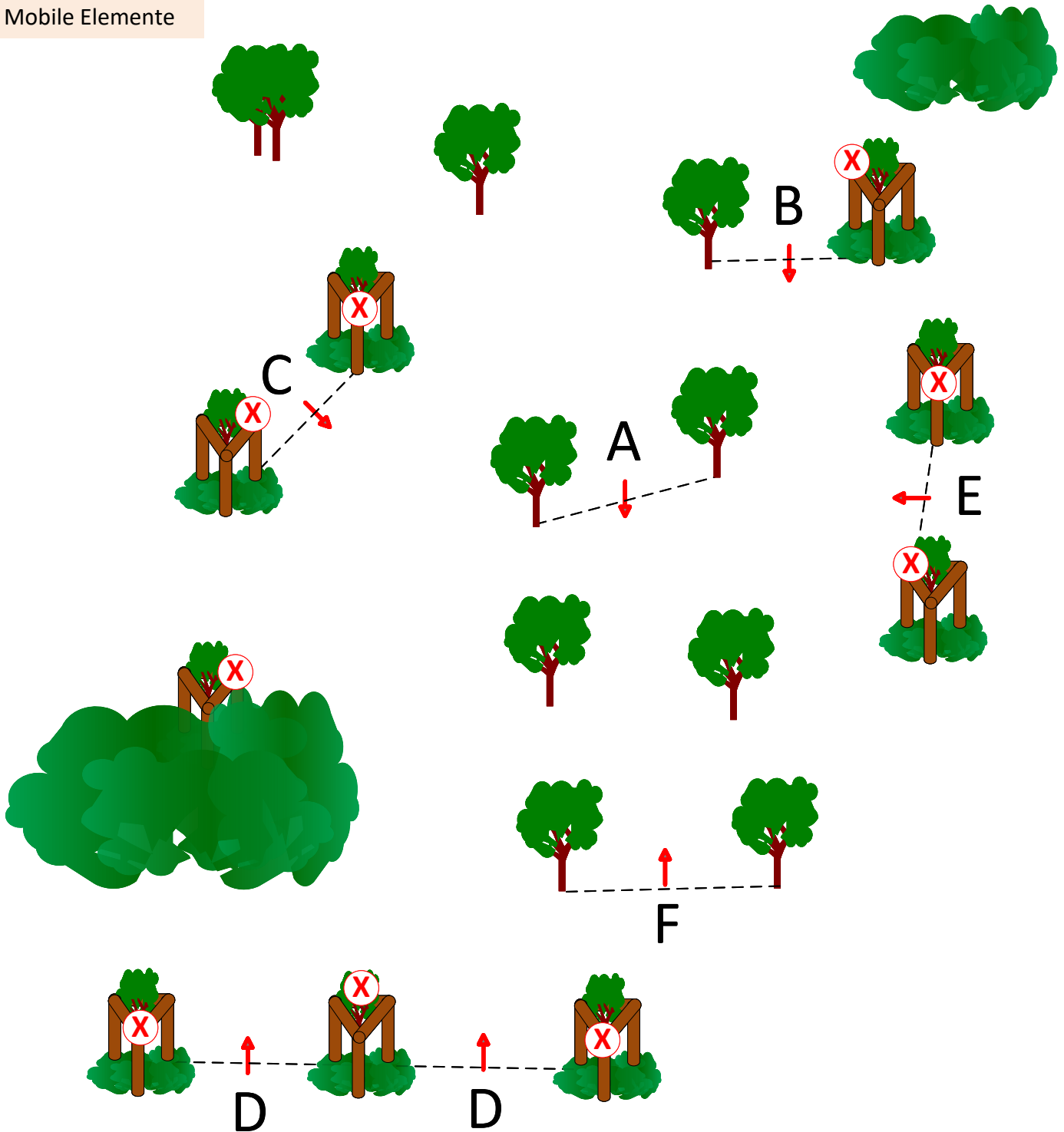

- Kl: A A - D
- Kl: M A - E
- Kl: S A - F

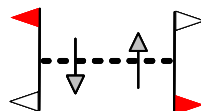

Deutsche Meisterschaften der Einspänner & Fahrer mit Behinderung
Bayerische Meisterschaften der Zweispänner

X Abwerfb.Elemente 9

München Riem 2024

©Course Designer: Ludwig Rummelsberger



Hindernis 2

„Bayern Labyrinth“

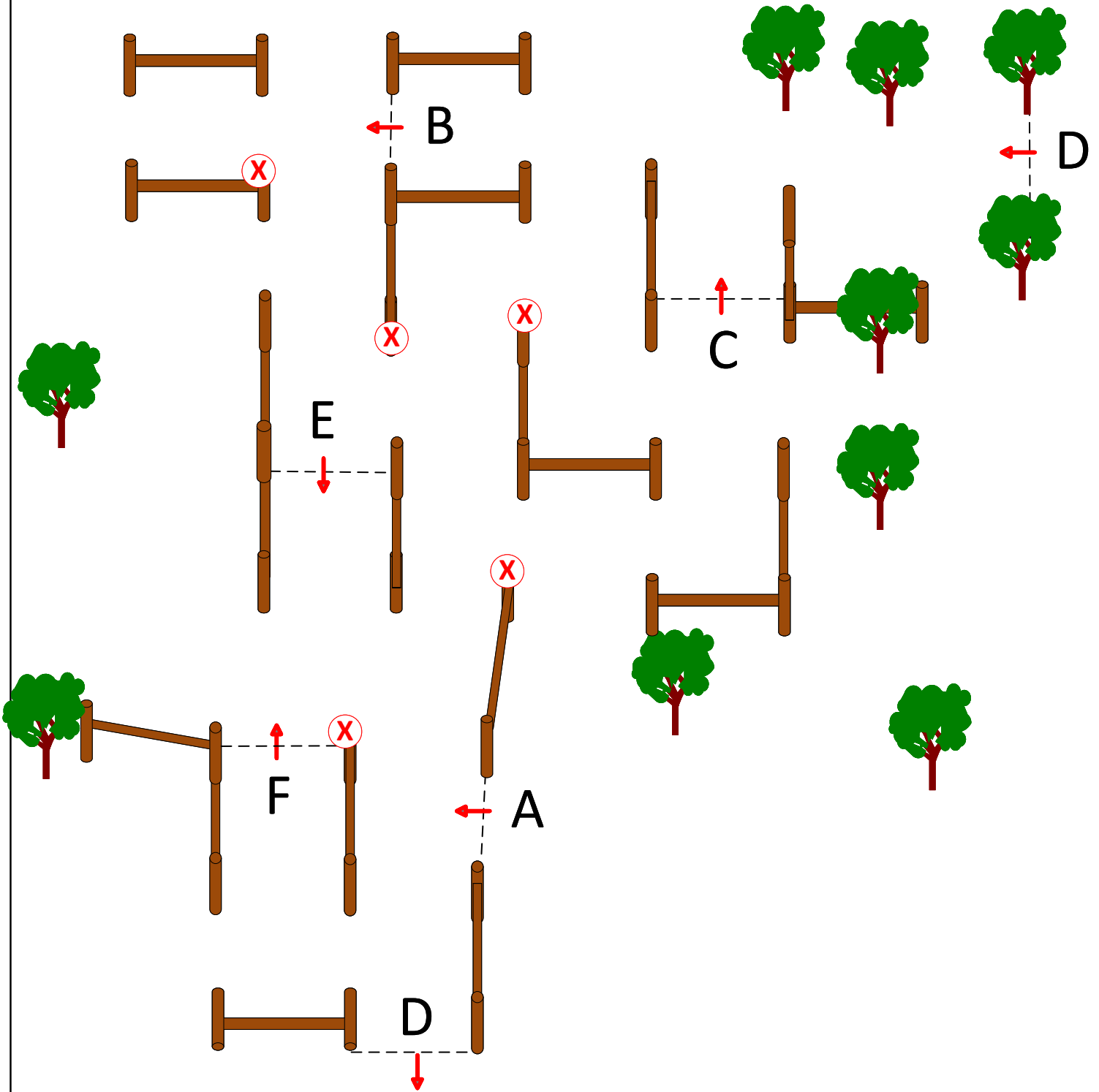

KI: A A - D
 KI: M A - E
 KI: S A - F

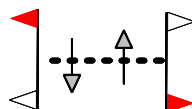

Deutsche Meisterschaften der Einspänner & Fahrer mit Behinderung
 Bayerische Meisterschaften der Zweispänner

München Riem 2024

X Abwerfb. Elemente 1-5

©Course Designer: Ludwig Rummelsberger



Weissl
FAHRSPORT
CUP

Hindernis 3 ,Weissl Fahrsport“



Nur Kl.S

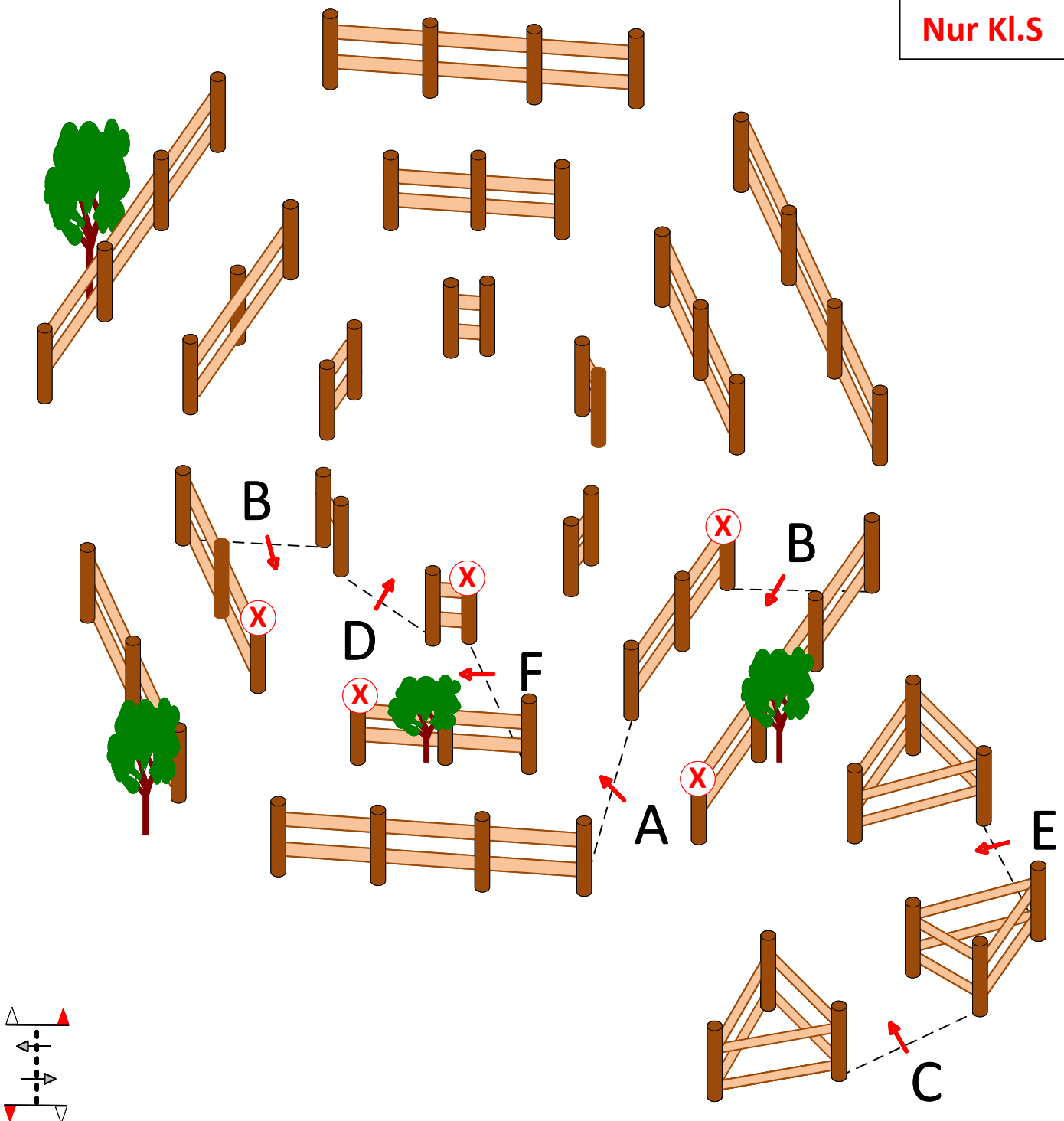

Kl: S A - F

Deutsche Meisterschaften der Einspänner & Fahrer mit Behinderung

Bayerische Meisterschaften der Zweispänner

München Riem 2024

X Abwerfb.Elemente 6 - 10

©Course Designer: Ludwig Rummelsberger



Hindernis 4

„Springbrunnen Isenmann“

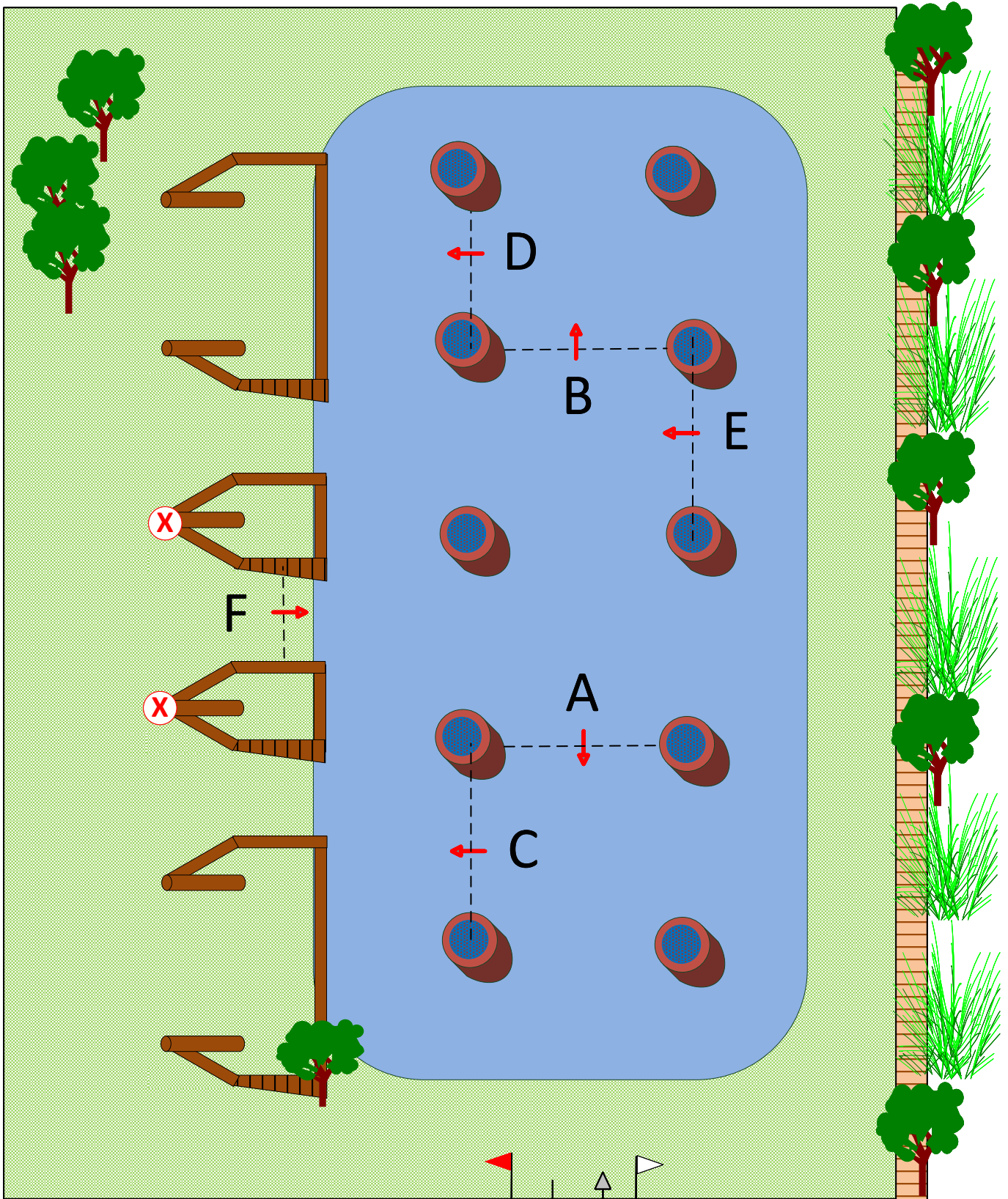

- Kl: A A - D
- Kl: M A - E
- Kl: S A - F

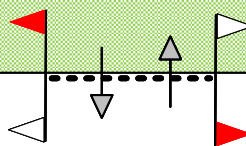

Deutsche Meisterschaften der Einspanner & Fahrer mit Behinderung
Bayerische Meisterschaften der Zweispänner

München Riem 2024

X Abwerfb.Elemente 11 - 12

Hindernis 5 „Bayerns Pferde Zucht und Sport“

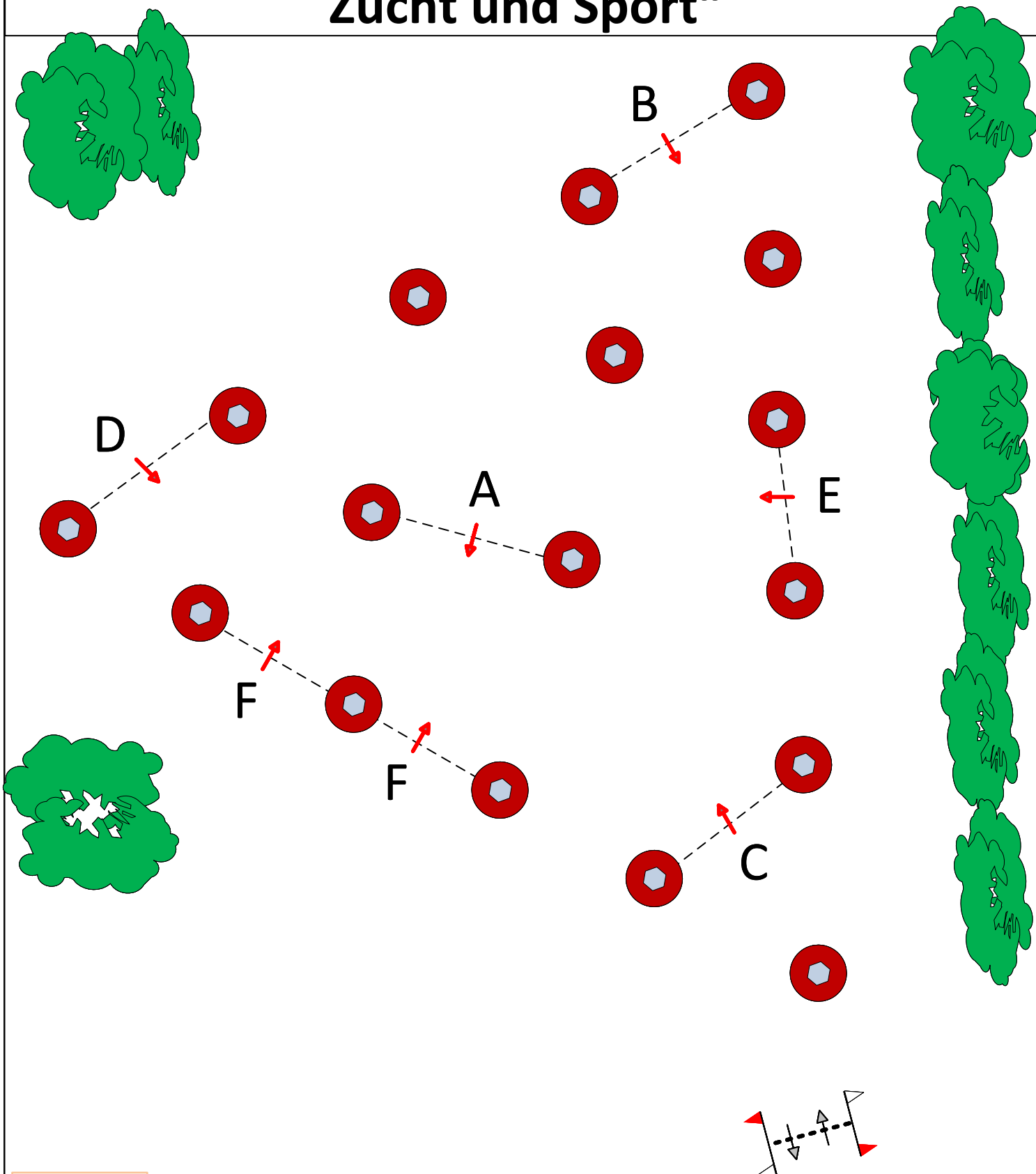

KI: M A - E
KI: S A - F

Hindernis 6 „Pferde Karusell“

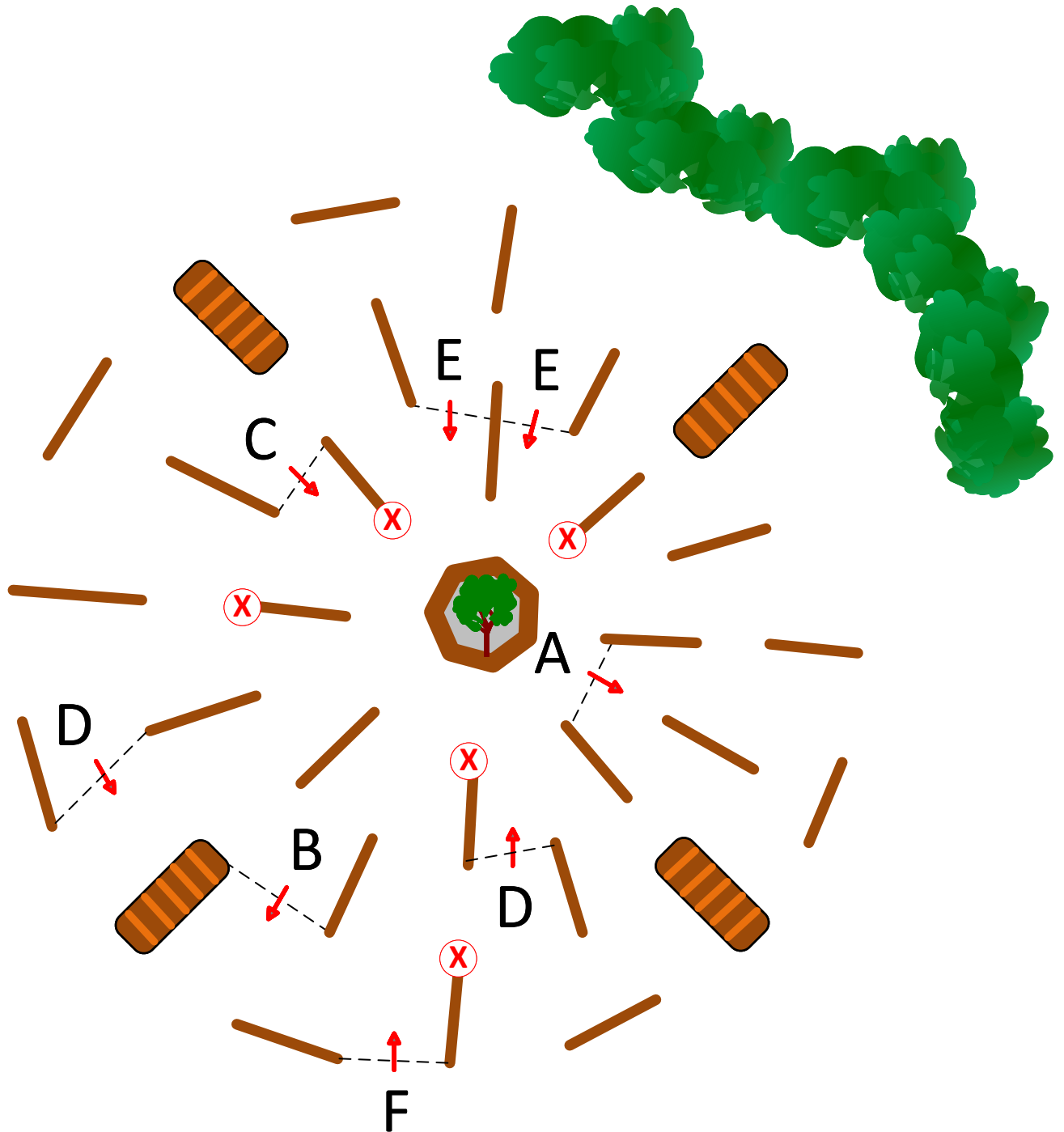

KI: M A - E
KI: S A - F

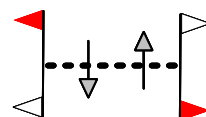

Deutsche Meisterschaften der Einspänner & Fahrer mit Behinderung
Bayerische Meisterschaften der Zweispänner
München Riem 2024

X Abwerfb.Elemente 13 - 17

Hindernis 7 „Münchner Biergarten“

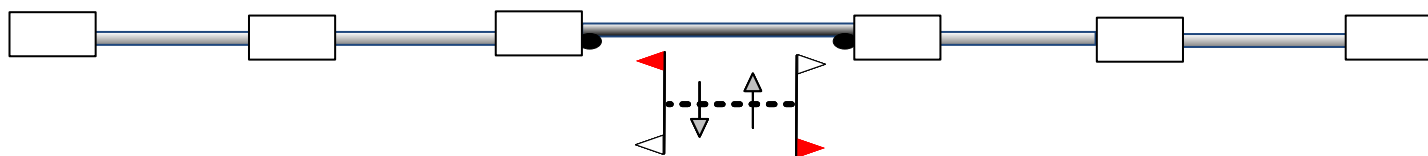
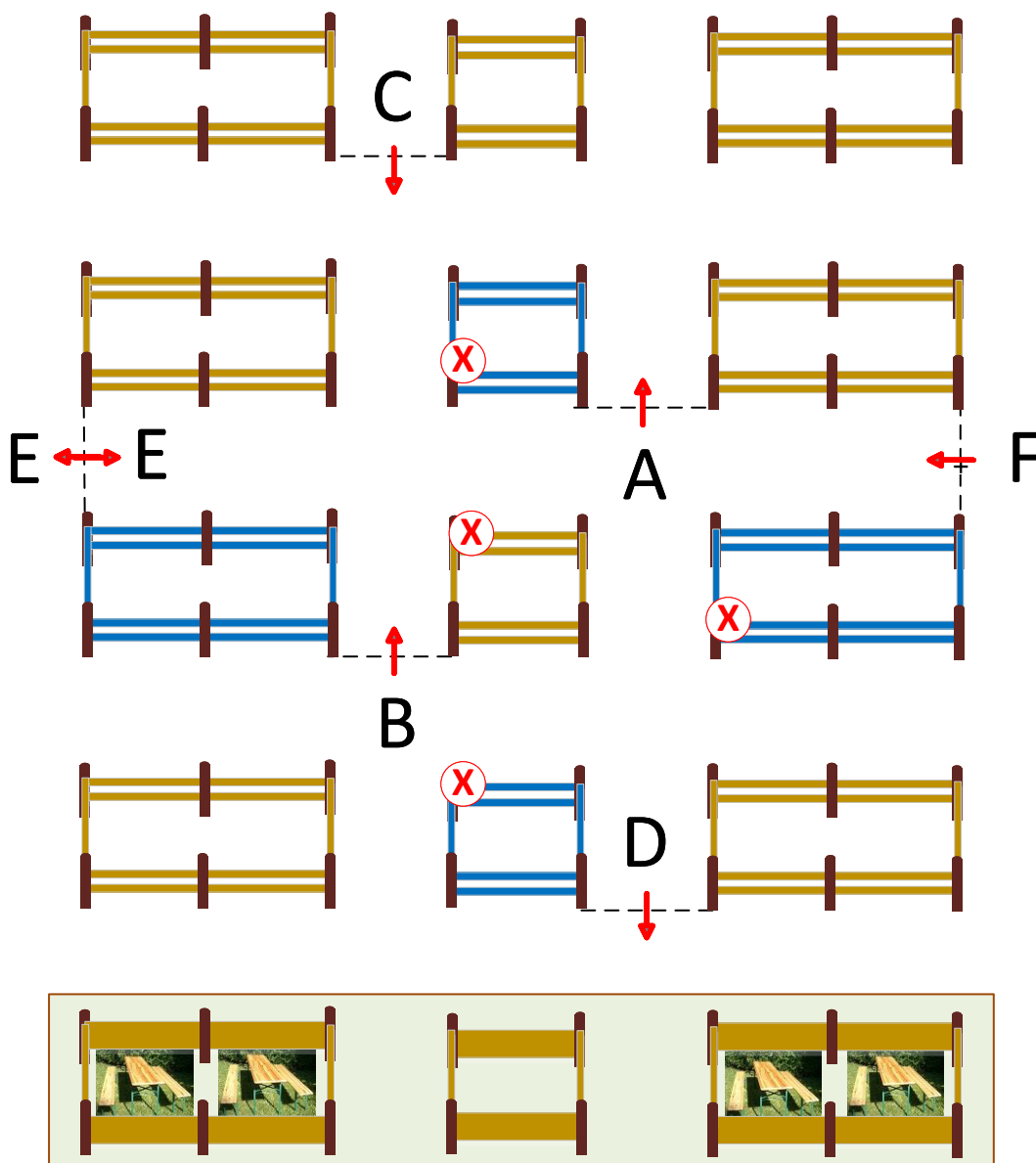

Kl: A A - D
Kl: M A - E
Kl: S A - F

Deutsche Meisterschaften der Einspänner & Fahrer mit Behinderung
Bayerische Meisterschaften der Zweispänner

X Abwerfb.Elemente 18 - 21

München Riem 2024

©Course Designer: Ludwig Rummelsberger

Streckendaten

Prof.-Nr.2 Geländefahren Einspänner **KI:S** **Pferde**

Strecke:	Länge	Gangart	Tempo	Erlaubte Zeit	Bestzeit	Höchstzeit	Pflichttore
Hindernisstrecke	7150 m	beliebig	14 km/h	30 min. 39 sec.	27 min. 39 sec.	61 min. 18 sec.	1 bis 8



Prof.-Nr.10 Geländefahren Zweispänner **KI:S** **Ponys**

Strecke:	Länge	Gangart	Tempo	Erlaubte Zeit	Bestzeit	Höchstzeit	Pflichttore
Hindernisstrecke	7150 m	beliebig	13 km/h	33 min. 0 sec.	30 min. 0 sec.	66 min. 0 sec.	1 bis 8

Prof.-Nr.14 Geländefahren Zweispänner **KI:S** **Pferde**

Strecke:	Länge	Gangart	Tempo	Erlaubte Zeit	Bestzeit	Höchstzeit	Pflichttore
Hindernisstrecke	7150 m	beliebig	14 km/h	30 min. 39 sec.	27 min. 39 sec.	61 min. 18 sec.	1 bis 8

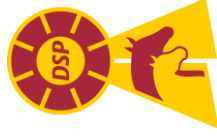
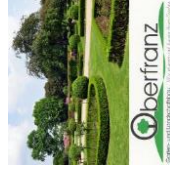

Streckenführung Hindernisstrecke

Start - T1 - H1 - 1km - T2 - H2 - 2km - H3 - 3km - T3 - H4 - 4km - T4 - H5 - 5km -
T5 - T6 - H6 - 6km - T7 - T8 - H7 - 7km - Ziel

©Course Designer: Ludwig Rummelsberger

